

AD-1683

Устройство для снятия
электростатического заряда

РУКОВОДСТВО ПОЛЬЗОВАТЕЛЯ
ТЕХНИЧЕСКИЙ ПАСПОРТ

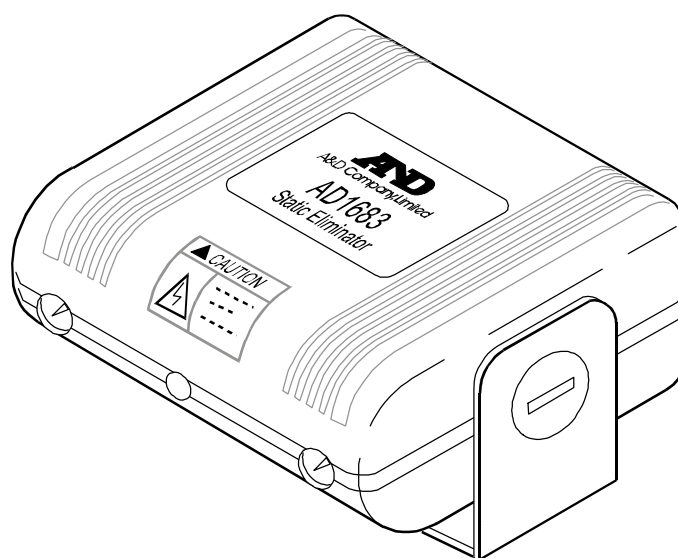

AND
Эй энд Ди, Япония

СОДЕРЖАНИЕ

Безопасность при работе с AD-1683	3
Меры предосторожности во время работы	4
1. Введение	4
2. Характеристики	5
3. Наименование частей	5
4. Как пользоваться устройством AD-1683	6
4-1 Установка AD-1683	6
4-2 Включение питания	6
4-3 Завершение работы	6
5. Обслуживание	7
5-1 Чистка прибора	7
5-2 Замена штырьков коронирующих электродов	7
6. Техническое обслуживание	8
7. Гарантийный и текущий ремонт	8
7-1 Гарантийный ремонт	8
7-2 Текущий ремонт	8
8. Хранение и утилизация	8
9. Спецификация.....	9
10. Габаритные размеры	9

Текст настоящего руководства не может быть в какой-либо форме размножен, скопирован, переписан или переведен на другие языки без письменного разрешения A&D Company Ltd.

Текст настоящего руководства, а также спецификация прибора, приведенная в нем, могут быть изменены с целью улучшения без предварительного уведомления.

Безопасность при работе с AD-1683

Благодарим Вас за покупку устройства для снятия электростатического заряда AD-1683. Прежде чем приступить к работе с прибором, внимательно прочтите данное руководство.

Пояснение

Предупреждения, приведенные в данном руководстве, означают следующее:



Важная информация, предупреждающая пользователя о том, что данная ситуация, в случае несоблюдения инструкций, может привести к травме или повреждению оборудования.

При работе с прибором соблюдайте следующие меры предосторожности:

- Не открывайте корпус устройства AD-1683 с целью его ремонта. Ремонт может производиться только квалифицированным персоналом. Попытка самостоятельного ремонта может привести к повреждению прибора. Повреждения, вызванные несанкционированными попытками ремонта, не покрываются гарантией.
- Не следует пользоваться устройством AD-1683 в непроветриваемых помещениях, поскольку в них может накапливаться озон, вредный для здоровья человека. Хорошо вентилируйте рабочее помещение.
- AD-1683 не является взрывозащищенным устройством. Не работайте с прибором в запыленных помещениях, а также там, где возможно присутствие воспламеняющихся веществ.
- Не прикасайтесь к штырькам коронирующего электрода. Это может вызвать поражение электрическим током.
- Используйте только сетевой адаптер, указанный в спецификации прибора. Убедитесь, что тип сетевого адаптера соответствует параметрам Вашей сети. В случае использования сетевого адаптера, отличного от указанного в спецификации прибора, возможно, что статическое электричество не будет снято. Кроме того, это может привести к поражению электрическим током. (*1)
- Убедитесь, что сетевой адаптер подключен к розетке с заземлительным гнездом. Выполните заземление кабеля. В противном случае возможно, что статическое электричество не будет снято. Кроме того, это может привести к поражению электрическим током.

*1: Для идентификации сетевого адаптера используется маркер сетевого адаптера.



- Не держите сетевой адаптер постоянно подключенным к электросети. Пыль, скапливающаяся на розетке, может вызвать возгорание.
- При перемещении устройства AD-1683 отсоедините сетевой адаптер, чтобы избежать поражения электрическим током.

Меры предосторожности во время работы



- В случае неисправной работы устройства AD-1683 немедленно прекратите его использование. Прикрепите к устройству предупреждающую табличку «Не работает» или поместите его в такое место, где оно не сможет быть использовано по ошибке. Пользование неисправным прибором может быть крайне опасно. Обратитесь в сервисную службу A&D для ремонта.



- Не располагайте фронтальную панель устройства AD-1683 непосредственно напротив электронных весов. Ионизированный воздух, вырабатываемый AD-1683, может повлиять на результат взвешивания, вызвав ошибку.
- При использовании весов других производителей снятие статического электричества не может быть гарантировано.
- Расстояние между образцом и устройством AD-1683 не должно быть меньше, чем указано в спецификации прибора. В противном случае образец может быть заряжен статическим электричеством.
- Между образцом и устройством AD-1683 не должно находиться никаких посторонних объектов.
- Штатив прибора может быть прикреплен к рабочему столу. Для этой цели в штативе имеется три отверстия диаметром 6мм, расположенные с интервалом 42.5 мм.

Установка штатива: отогните боковые пластины, чтобы извлечь AD-1683. Будьте предельно аккуратны, не снимайте верхнюю или нижнюю часть корпуса. Прикрепите штатив к рабочему столу с помощью винтов. Установите AD-1683 на штатив.

1. Введение

В данном руководстве описывается работа устройства для снятия электростатического заряда AD-1683, и даются рекомендации по улучшению результатов его работы. Внимательно прочтите это руководство, прежде чем начать пользоваться прибором.

2. Характеристики

Устройство AD-1683 непрерывно генерирует биполярные ионы коронными разрядами постоянного тока с положительного и отрицательного коронирующих электродов и направляет ионизированный воздух на заряженные объекты для нейтрализации статического электричества. Сгенерированные ионы хорошо сбалансированы по полярности и могут нейтрализовать статический заряд независимо от полярности заряженного объекта (см. Рис.3).

Статическое электричество

Диэлектрики, например пластики, имеют свойство накапливать на себе заряд статического электричества в тех случаях, когда относительная влажность воздуха менее 45%. Это может отразиться на результатах взвешивания и привести к ошибкам измерения в несколько миллиграмм.

Устройство AD-1683 позволяет очень эффективно нейтрализовать электростатический заряд.

3. Наименования частей

Замечание

Убедитесь, что тип сетевого адаптера соответствует параметрам Вашей сети.

Чтобы избежать поражения электрическим током, вставьте силовую кабель прибора в розетку с заземлительным гнездом. Выполните заземление кабеля.

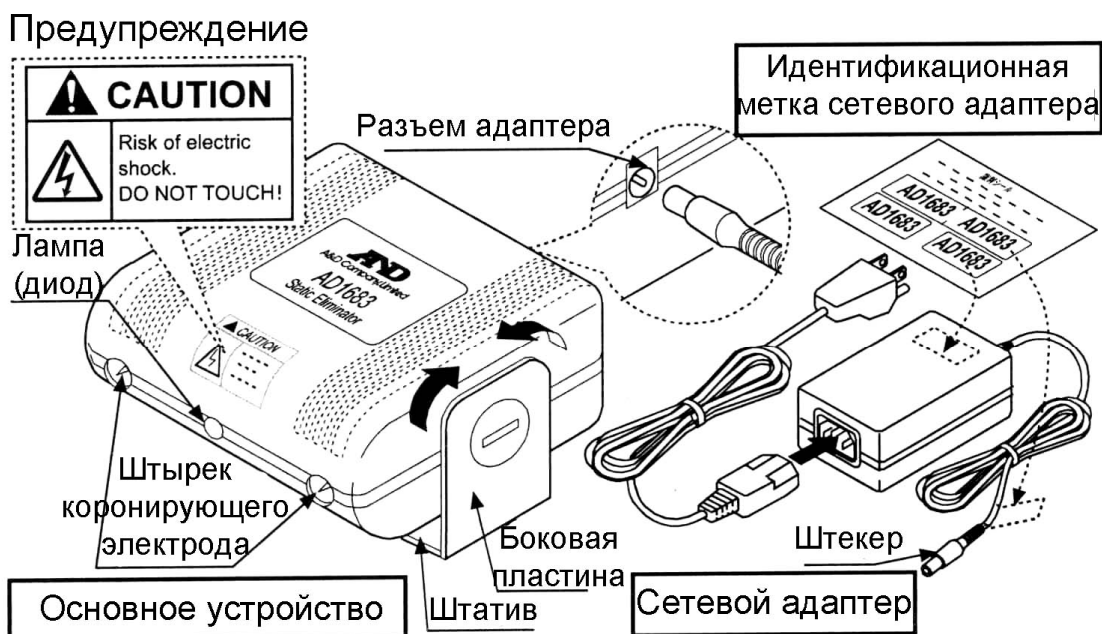

4. Как пользоваться устройством AD-1683

4-1. Установка AD-1683

Место для установки прибора должно быть выбрано таким образом, чтобы он находился рядом с весами, и при этом оставалось бы достаточно места для размещения образца (10 – 30 см от фронтальной панели AD-1683). Поместите образец перед AD-1683 внутри указанной области и выполните процедуру снятия электростатического заряда. Затем выполните взвешивание образца с помощью электронных весов.

Рис.1 Пример установки AD-1683

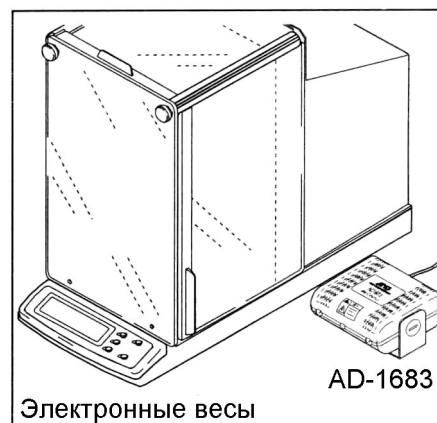

4-2. Включение питания

Рис.2 Распределение устраняющих заряд ионов



Рис.3 Пример генерирования ионов



Вид сверху

Вставьте штекер сетевого адаптера в гнездо сетевого адаптера, расположенное на задней панели прибора. Подключите адаптер к сети. Когда на панели AD-1683 загорится красный светодиод, это будет означать, что прибор готов к снятию электростатического заряда.

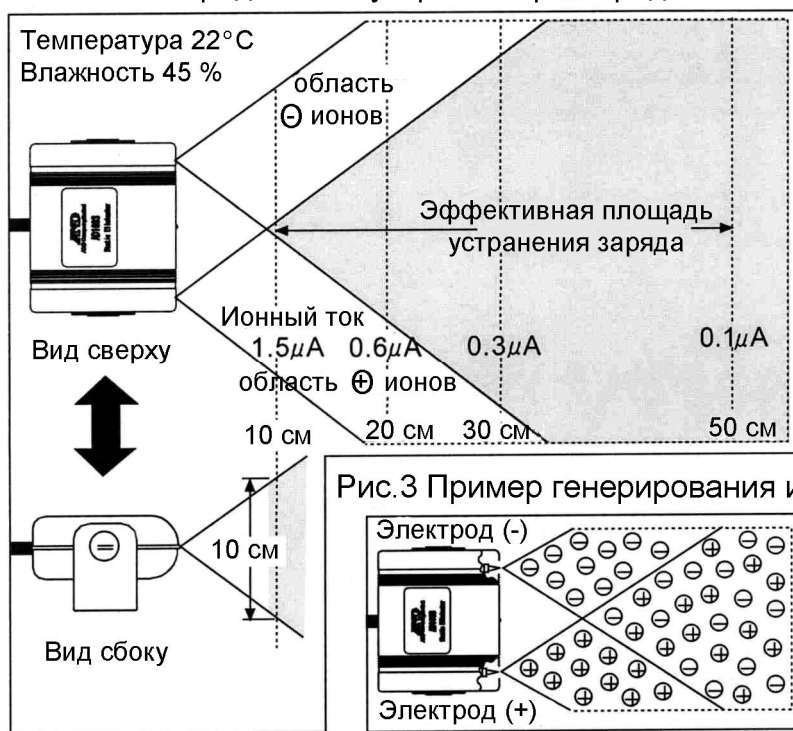
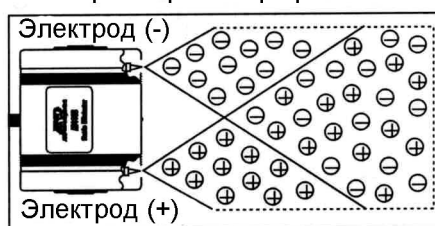
Замечание

Убедитесь, что тип сетевого адаптера соответствует параметрам Вашей сети.

4-3. Завершение работы

Отключите сетевой адаптер от сети.

5. Обслуживание

5-1. Чистка прибора



Прежде чем приступить к чистке устройства AD-1683, отключите сетевой адаптер.

В случае длительного использования устройства AD-1683, вокруг штырьков коронирующих электродов накапливается пыль, что может сказаться на результатах работы прибора. Для обеспечения высокой производительности работы прибора следует регулярно, раз в неделю, выполнять его чистку. Для очистки штырьков электродов используйте ватную палочку.

Рис.4 Чистка штырька коронирующего электрода

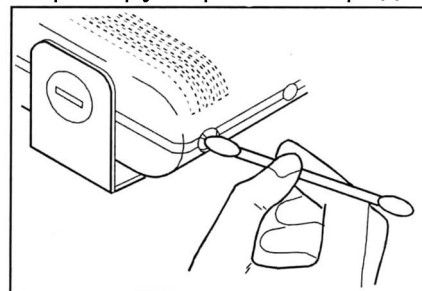

5-2. Замена штырьков коронирующих электродов

Если производительность прибора остается недостаточно высокой даже после чистки штырьков коронирующих электродов, замените штырьки на новые.

Отсоедините сетевой адаптер от сети, а также от прибора. Вытащите штырек с помощью плоскогубцев.

Осторожно, чтобы не погнуть кончик, вставьте новый штырек. Штырек необходимо вставить до упора.

Рис.5 Замена штырька коронирующего электрода



Запасные штырьки коронирующих электродов (приобретаются отдельно):
АХ-054016580-S

6. Техническое обслуживание

❑ Не разбирайте устройство. В случае необходимости обслуживания или ремонта обращайтесь в сервисную службу A&D.

Не используйте органические растворители для чистки устройства. Очищайте их с помощью ткани, смоченной водой с нейтральным моющим средством.

Следите за тем, чтобы жидкость, растворители и т.д. не попадали внутрь.

7. Гарантийный и текущий ремонт

7-1. ГАРАНТИЙНЫЙ РЕМОНТ

Гарантийный срок на устройство составляет 1 год.

Гарантийный ремонт включает в себя выполнение ремонтных работ и замену дефектных частей и не распространяется на детали отделки, элементы питания, расходные материалы и прочие детали, подверженные естественному износу.

Не разбирайте самостоятельно устройство, не пытайтесь производить ремонт своими силами.

Устройство снимается с гарантии:

При наличии механических повреждений, при наличии постороннего вмешательства, при несоблюдении потребителем правил эксплуатации, при умышленной или ошибочной порче изделия, при попадании внутрь изделия посторонних предметов, жидкостей, насекомых, при выполнении ремонта в неавторизованных сервисных центрах и внесении изменений в конструкцию устройства.

7-2. ТЕКУЩИЙ РЕМОНТ

При поломке или отказе в работе устройства потребитель доставляет его продавцу или в авторизованный сервисный центр A&D.

Текущий ремонт устройства осуществляется только в авторизованных сервисных центрах (адреса и телефоны сервисных центров см. на сайте фирмы-поставщика Эй энд Ди Рус www.and-rus.ru).

Фирма-производитель гарантирует выполнение гарантийных обязательств согласно статье 18 Закона РФ «О защите прав потребителей».

8. Хранение и утилизация

Хранение и утилизация устройства осуществляться в соответствии с ГОСТ 2.601-95 «**ЕСКД. Эксплуатационные документы**».

Хранения:

Температура хранения: от -10°C до 40°C.

Влажность воздуха: не менее 30%, не более 85%

Утилизация:

Устройство содержит материалы, которые можно перерабатывать и повторно использовать.

Утилизация проводится в соответствии с местным законодательством.

При утилизации обращайтесь в специализированные организации по утилизации.

9. Спецификация

Метод снятия электростатического заряда

DC коронный разряд (биполярный)

Диапазон снятия (См. Рис.2)

Расстояние: Прибл. 10 – 30 см от электрода

Площадь : 30x30 см от электрода

Производительность

При заряде 5 кВ

Расстояние	10см	20см	30см	50см
Время снятия заряда	1 сек.	4 сек.	15 сек.	70 сек.

Внешняя температура и влажность 0°C – 40°C, ОВВ 80% RH или ниже

Концентрация озона

Положительный штырек: 0.07 промилле

Отрицательный штырек: 0.25 промилле

(Измеряется на расстоянии 1 см от каждого штырька).

Источник питания

Сетевой адаптер. Убедитесь, что тип сетевого адаптера соответствует параметрам Вашей сети.

Потребляемая мощность

Приблизительно 1.5 ВА.

Штырек коронирующего электрода

Вольфрам (φ0.9x17 мм), срок службы прибл. 10000 часов.

Масса прибора

Прибл. 300 г (включая штатив).

10. Габаритные размеры

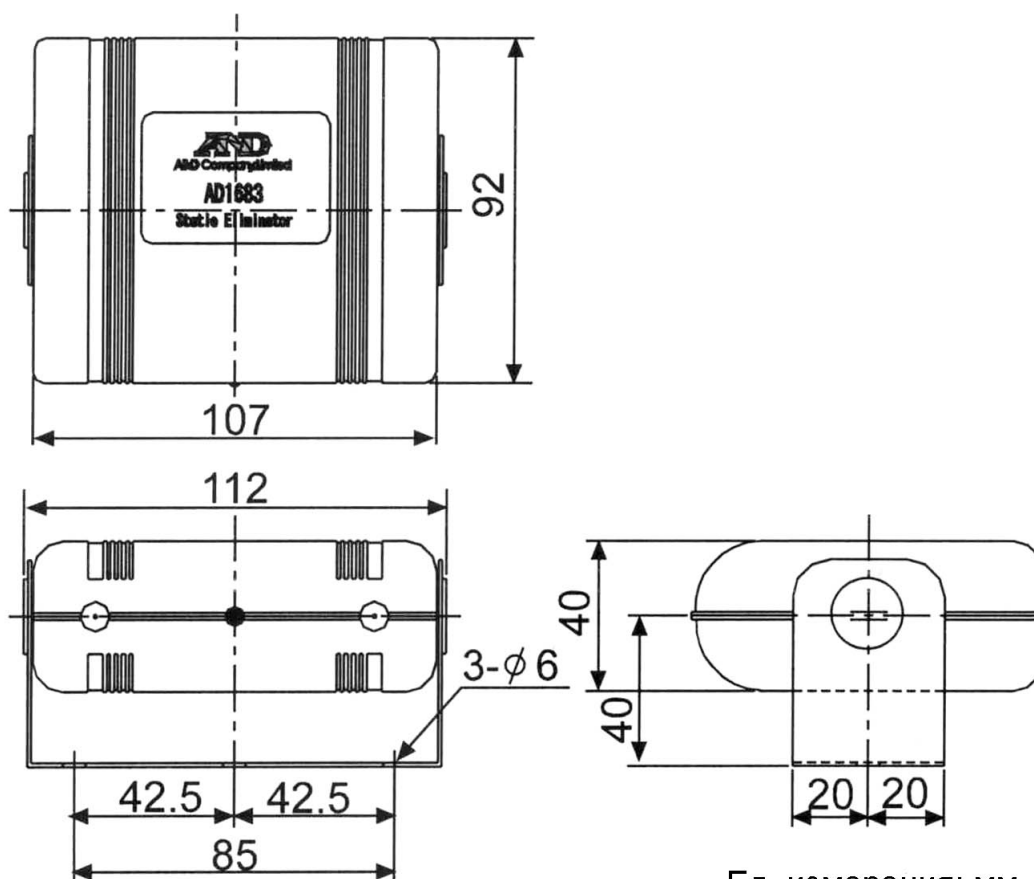

Ед. измерения: мм