

# ATTEN

## Каталог продукции



# О КОМПАНИИ

- ✦ Компания является одним из крупнейших и высокопроизводительных изготовителей электронных приборов и инструментов в Китае. Основанная в 1996 году, компания все так же располагается в районе Гуанмин города Шэньчжэнь.
- ✦ Компания входит в состав Китайского комитета по внедрению отраслевых стандартов для паяльных станций и Национального технического комитета по стандартизации бытовых приборов.
- ✦ Компания успешно прошла путь от производителя комплектного оборудования (OEM) до широко признанного производителя продукции под собственной маркой и неоднократно получала награду Новой национальной высокотехнологичной компании благодаря постоянно привлекаемому профессиональному персоналу и международным принципам менеджмента.
- ✦ Компания, являясь поставщиком системных рабочих решений, обладает обширным опытом в разработке, производстве, продаже и послепродажном обслуживании, уделяя основное внимание следующим двум категориям промышленных изделий:
  1. Передовые инструменты для пайки и демонтажа, включая паяльные станции без применения свинца, термовоздушные паяльные станции, ремонтные системы, ремонтные станции для корпусов BGA (массив шариковых выводов).
  2. Линейные источники питания постоянного тока, импульсные источники питания и программируемые источники питания.
- ✦ Компания получила сертификат соответствия ISO9001:2015 на систему контроля качества. Продукция одобрена CE, RoHS 2.0, UKCA, KC, SAA и CCC.
- ✦ Компания организовала всемирную сеть поставок и выстроила отношения с местными партнерами.



# СОДЕРЖАНИЕ

## Инновационные многофункциональные паяльные системы

GT-6150 .....	02
GT-6200 .....	02
GT-5150 .....	03
GT-8102 .....	03
GT-8100 .....	05
MS-900 .....	07
Аксессуары серии GT .....	09

## Паяльная станция

MS-300 .....	13
MS-500 .....	15
ST-1509 .....	17
ST-2090D .....	18
ST-60, ST-80, ST-100 .....	19
Паяльные наконечники T800 .....	20
ST-909 .....	21
Паяльные наконечники T990 .....	22
ST-1503 .....	23
AT-937, AT-989 .....	24
AT-989D, AT980E .....	25
AT852D, AT850D .....	26
ST-8800D .....	27
ST-8802 .....	28
AT8502D .....	29
Паяльные наконечники T900 .....	30
Сопла .....	31
Паяльник .....	33

## Аксессуары

GT-2010, SA-50 .....	34
Паяльники серии ST .....	35
Подставка для паяльника .....	36
Руководство пользователя для измерителя температуры ST-1090 .....	37
Штатив с увеличительным стеклом и уловитель дыма .....	38
Очиститель паяльного наконечника, емкость для отходов олова и канифольный флюс .....	39
Паяльный припой .....	40
Подставка для катушки паяльного припоя и ванна с припоем .....	41
Оплетка для распайки .....	42
Демонтажный инструмент и средство для восстановления наконечников .....	43
Флюс паяльной пасты, вакуумный захват и браслет .....	44

# Паяльные системы серии GT



Быстрое восстановление температуры

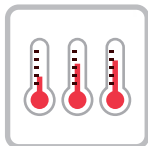

Предварительно заданная температура



Защищен от статического электричества



Автоматический переход в спящий режим



Функция защиты паролем



Автоматический переход в режим ожидания



Возможность переключения между °C и °F



Индикация неполадок



Автоматическое распознавание подключенных аксессуаров



Управление программным обеспечением

## Компьютерное управление





# GT-6150

Одноканальная передовая интеллектуальная паяльная станция без применения свинца

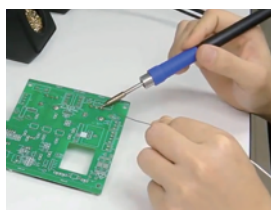

## Особенности:

- Совместима с различными типами паяльных инструментов. Гибкая модель с множеством функций.
- Макс. мощность составляет 150 Вт.
- Крупные силиконовые кнопки обеспечивают удобство и надежность управления.
- Все типы данных, параметров и информации представлены на графическом дисплее
- Возможность автоматического распознавания паяльных инструментов и загрузки соответствующих параметров.
- Для упрощения работы предусмотрено 3 группы предварительно заданных температур.

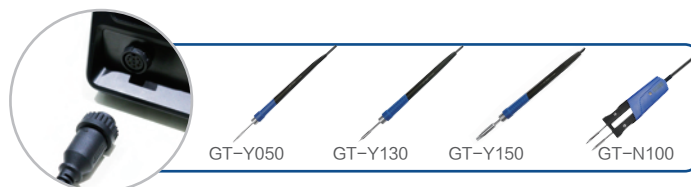

Автоматическое распознавание подключенных аксессуаров

# GT-6200

Двухканальная передовая интеллектуальная паяльная станция без применения свинца

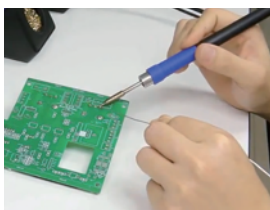

## Особенности:

- Совместима с различными типами паяльных инструментов. Станция выполняет несколько функций.
- Общая максимальная мощность станции составляет 200 Вт.
- Два выходных канала могут работать одновременно.
- Крупные силиконовые кнопки обеспечивают удобство и надежность управления.
- Все типы данных, параметров и информации представлены в графическом виде на крупном ЖК-дисплее.
- Возможность автоматического распознавания паяльных инструментов и загрузки соответствующих параметров.
- Для упрощения работы предусмотрено 3 набора предварительно заданных температур.

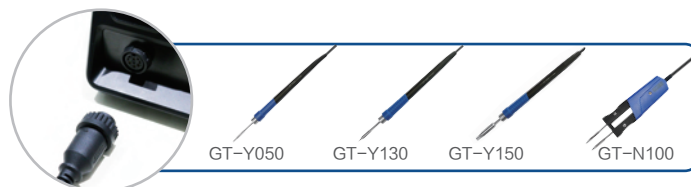

Автоматическое распознавание подключенных аксессуаров

# GT-5150

Одноканальная передовая интеллектуальная вакуумная паяльная станция без применения свинца



Демонтажные сопла

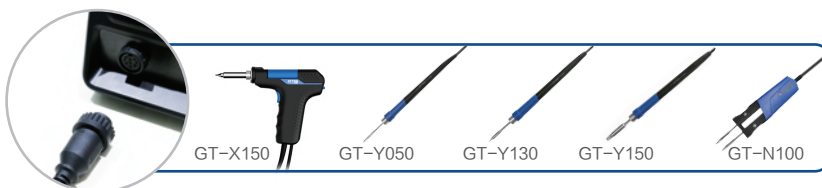

Автоматическое распознавание подключенных аксессуаров

## Особенности:

- Совместима с различными типами паяльных инструментов. Одна станция выполняет несколько функций.
- Встроенный вакуумный насос.
- Макс. мощность составляет 150 Вт.
- Крупные силиконовые кнопки обеспечивают удобство и надежность управления.
- Все типы данных, параметров и информации представлены в графическом виде на крупном ЖК-дисплее.
- Возможность автоматического распознавания паяльных инструментов и загрузки соответствующих параметров.
- Для упрощения работы предусмотрено 3 набора предварительно заданных температур.

# GT-8102

Интеллектуальная высокомощная термовоздушная ремонтная станция



A1604



A1606



A1609

## Особенности:

- ЖК-дисплей обеспечивает возможность отслеживания параметров и удобство настройки системы.
- Если оснастить вакуумным всасывающим наконечником, компоненты можно извлекать после распайки.
- Установлен вентилятор с бесщеточным двигателем, а расход воздуха может достигать 120 л/мин.
- Быстро разогревающаяся нагревательная спираль высокой мощности 1000 Вт.
- Поддержка согласования работы по времени и функции защиты паролем.
- Доступно 3 набора предварительно заданных настроек расхода/температуры воздуха.
- Компенсация температуры, фиксированная температура, верхний и нижний пределы температуры упрощают управление температурой.
- Безопасность работы повышается за счет автоматического перехода в режим ожидания и функции задержки выключения расхода воздуха после прекращения подачи питания.

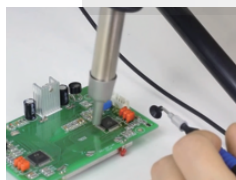

## Технические характеристики:

Изображения				
Модель	GT-6150	GT-6200	GT-5150	GT-8102
Электропитание	100, 110, 120 В переменного тока    220, 230, 240 В постоянного тока, 50, 60 Гц (опция)			
Мощность	150Вт	200Вт	150Вт	1000Вт
Диапазон температур	от 150°C до 480°C	от 150°C до 480°C	от 300°C до 480°C	от 100°C до 480°C
Стабильность температуры	±2°C (в неподвижном воздухе, без нагрузки)	±2°C (в неподвижном воздухе, без нагрузки)	±2°C (в неподвижном воздухе, без нагрузки)	±5°C (в неподвижном воздухе, без нагрузки)
Паяльник	GT-Y130	GT-Y130, GT-N100	GT-X150	GT-R102
Паяльный наконечник	T130-1.0I	T130-1.0I, T100-0.5I	Демонтажные сопла: 3 шт.	Сопла: (φ4мм, φ6.5мм, φ9.5мм)
Паяльный наконечник /нагреватель	Встроенный	Встроенный	Встроенный	Встроенный
Подставка для паяльника	S-01	S-01, S-02	S-03	Подставка для термофена
Размеры корпуса	37.5x34.5x22.5 (см)	45.8x37x22.5 (см)	63.5x32x24 (см)	43x32.5x24 (см)
Масса нетто	4.11кг	4.97кг	5.05кг	5.08кг
Масса брутто	6.33кг	7.61кг	7.32кг	6.81кг
Упаковочный лист	<p>Базовая станция GT-6150: 1 комплект</p> <p>Руководство по эксплуатации: 1 комплект</p> <p>Шнур питания: 1 шт.</p> <p>Свидетельство о годности к эксплуатации: 1 шт.</p> <p>Разъем заземления 3,5 мм: 1 шт.</p> <p>Комплект паяльника GT-Y130: 1 шт.</p> <p>Подставка для паяльника S-01: 1 шт.</p>	<p>Базовая станция GT-6200: 1 комплект</p> <p>Руководство по эксплуатации: 1 комплект</p> <p>Шнур питания: 1 шт.</p> <p>Свидетельство о годности к эксплуатации: 1 шт.</p> <p>Разъем заземления 3,5 мм: 1 шт.</p> <p>Комплект паяльника GT-Y130: 1 шт.</p> <p>Подставка для паяльника S-01: 1 шт.</p> <p>Ручьятка пинцета GT-N100: 1 шт.</p> <p>Подставка для паяльника S-02: 1 шт.</p>	<p>Базовая станция GT-5150: 1 комплект</p> <p>Руководство по эксплуатации: 1 комплект</p> <p>Шнур питания: 1 шт.</p> <p>Свидетельство о годности к эксплуатации: 1 шт.</p> <p>Разъем заземления 3,5 мм: 1 шт.</p> <p>Демонтажный пистолет GT-X150: 1 шт.</p> <p>Подставка для паяльника S-03: 1 шт.</p>	<p>Базовая станция GT-8102: 1 комплект</p> <p>Руководство по эксплуатации: 1 комплект</p> <p>Шнур питания: 1 шт.</p> <p>Подставка для паяльника: 1 шт.</p> <p>Распыляющее сопло: 3 комплекта</p> <p>Вакуумный наконечник: 1 комплект</p> <p>Термофен: 1 шт.</p> <p>Сертификат соответствия: 1 комплект</p> <p>Ящик с инструментами: 1 комплект</p> <p>Присоска: 4x3 шт.</p>
Области применения	<ul style="list-style-type: none"> <li>● Учреждения и предприятия</li> <li>● Образование и практическое применение</li> <li>● Техническое обслуживание</li> <li>● Хобби</li> </ul>			



Примечание: подробную информацию о дополнительных паяльниках для серии GT см. на стр. 9.



Примечание: подробную информацию о встроенном нагревателе см. на стр 10-11. (T50/T100/T130/T150)



# GT-8100

Интеллектуальная промышленная термовоздушная станция с технологией «Интернет вещей»

Защищен от статического электричества



## Особенности:

- ЖК-дисплей обеспечивает возможность отслеживания параметров и удобство настройки системы.
- Если оснастить вакуумным всасывающим наконечником, компоненты можно извлекать после распайки.
- Установлен вентилятор с бесщеточным двигателем, а расход воздуха может достигать 120 л/мин.
- Быстро разогревающаяся нагревательная спираль высокой мощности 1000 Вт.
- Поддержка согласования работы по времени и функции защиты паролем.
- Доступно 3 набора предварительно заданных настроек расхода/температуры воздуха.
- Компенсация температуры, фиксированная температура, верхний и нижний пределы температуры упрощают управление температурой.
- Безопасность работы повышается за счет автоматического перехода в режим ожидания и функции задержки выключения расхода воздуха после прекращения подачи питания.

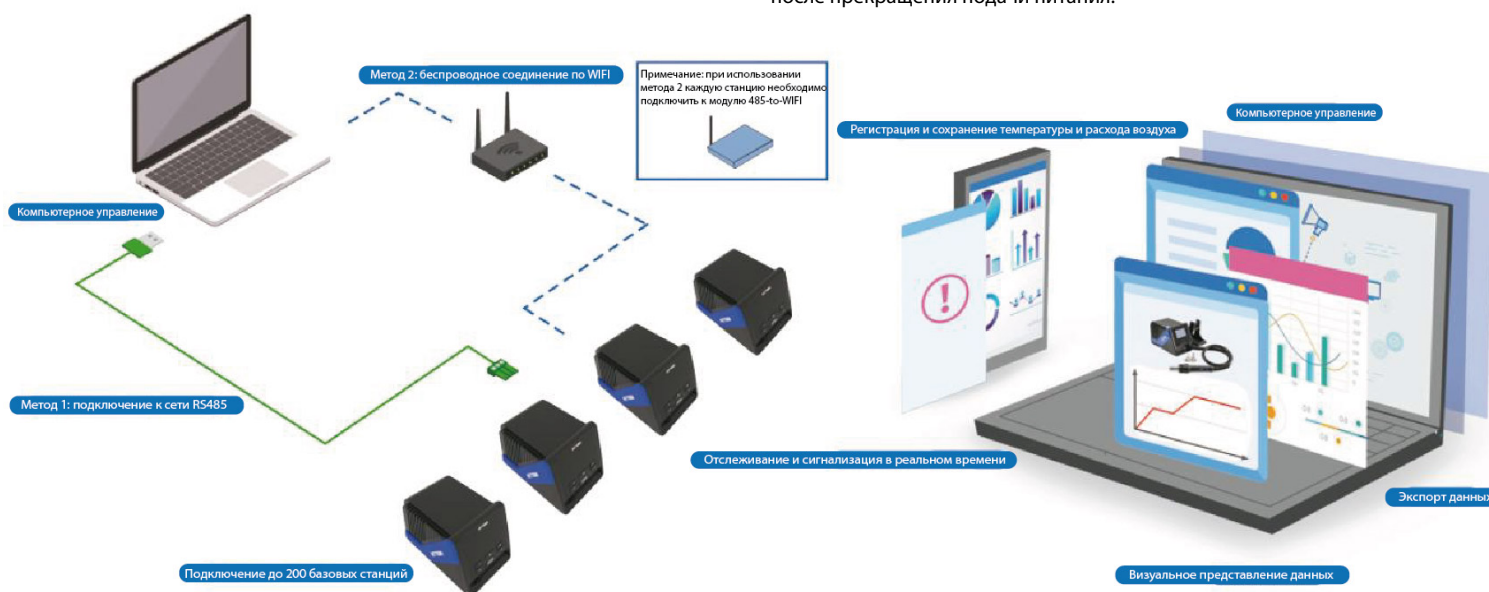

## Платформа интеллектуального управления

Паяльную станцию со встроенным модулем связи 485 (также можно установить модуль беспроводной связи) можно подключить к программной системе интеллектуальной платформы управления. Реализация: отслеживание в реальном времени за счет обмена данными, сохранение и копирование процессов, хранение и прослеживание данных, статистический анализ и управление, отслеживание и аварийные уведомления, дистанционное управление.



Модель	GT-8100
Электропитание	АС: 230 В ±10%, 50 Гц
Мощность	1300 Вт
Диапазон температур	От 100 °С до 550 °С
Расход воздуха	120 л/мин, макс.
Диапазон задаваемого времени	10-900 с
Нагреватель	Подключаемый
Компьютерное управление	Да
Размеры корпуса	374x273x190 мм
Масса нетто	3.54 кг
Масса брутто	4 кг
Упаковочный лист	<p>Базовая станция GT-8100: 1 комплект  Руководство по эксплуатации: 1 комплект  Шнур питания: 1 шт.  Свидетельство о годности к эксплуатации: 1 шт.  Паяльник: 1 шт.  Распыляющее сопло: 2 шт.</p>
Области применения	<ul style="list-style-type: none"> <li>● Учреждения и предприятия</li> <li>● Образование и практическое применение</li> <li>● Техническое обслуживание</li> <li>● Хобби</li> </ul>



# MS-900

Защищен от  
статического электричества

Интеллектуальная ремонтная станция 4 в 1



## Область применения:

- Высокоточное микроконтроллерное управление применяется для определения возможности отдельного и одновременного использования 3 каналов инструментов без помех друг для друга.
- Встроенный вакуумный насос.
- Общая выходная мощность станции может достигать максимум 900 Вт.
- Одна станция может одновременно выполнять несколько задач по демонтажу.
- На большом графическом дисплее можно отображать различные параметры данных и сообщения.
- Содержимое представлено в подробном и интуитивно понятном виде.
- Автоматическое распознавание всех типов паяльных инструментов и загрузка соответствующих параметров.
- Программное обеспечение может автоматически регулировать температуру, что обеспечивает повышенную точность и удобство.
- Доступны функции индикации неполадок и сигналов тревоги.
- Доступны такие функции, как режим ожидания, звуковой сигнал, блокировка температуры и возврат к заводским настройкам.
- Поддерживается интерфейс связи. Возможность подключения к компьютеру и определения различных настроек посредством специальной программы.
- Добавлен вакуумный демонтажный наконечник для упрощения демонтажа распаянных компонентов.

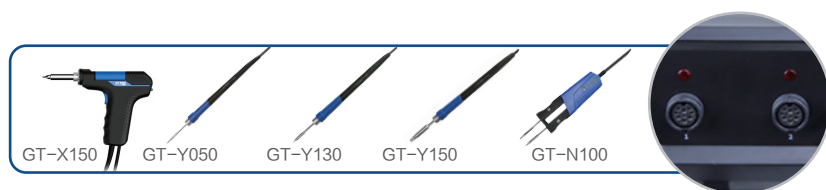

Автоматическое распознавание подключенных аксессуаров

## Технические характеристики:

Модель		MS-900		
Электропитание	АС: 230 В ±10%, 50 Гц			
Общая мощность	900 Вт			
Базовая станция	Термовоздушная станция	Паяльная станция	Демонтажная станция	Электронный пинцет
Мощность	Нагреватель 550 Вт, воздушный насос 25 Вт	130 Вт	Нагреватель 150 Вт, вакуумный насос 15 Вт	100 Вт
Паяльник	AP-552B	GT-Y130	GT-X150, GT-B001	GT-N100
Диапазон температур	От 150°C до 550°C	От 150°C до 550°C	От 300°C до 550°C	От 150°C до 550°C
Режим ожидания	Без режима ожидания	200°C	300°C	200°C
Время в режиме ожидания	Функция отсутствует	От 1 до 120 минут (0 означает, что режим ожидания отключен)	От 1 до 120 минут (0 означает, что режим ожидания отключен)	От 1 до 120 минут (0 означает, что режим ожидания отключен)
Расход воздуха	23 л/мин			
Шум	<52 дБ(А)			
Стабильность температуры	±5°C	±2°C	±2°C	±2°C
Компенсация температуры	От - 50 до +50°C			
Настройка блокировки	Доступно			
Полное сопротивление между наконечником и землей	<2 Ом			
Напряжение между наконечником и землей	<2 мВ			
Габариты	310 (длина) x 251 (ширина) x 119 (высота)			
Масса	Масса нетто: 14 кг		Масса брутто: 16 кг	
В комплект входит:	Базовая станция: 1 комплект Термофен паяльной станции: 1 шт. Подставка для паяльника: 1 шт. Паяльник демонтажной станции: 1 шт. Электрический пинцет: 1 шт. Демонтажный пистолет: 1 шт. Демонтажный наконечник: 1 шт. Шнур питания: 1 шт.	Кронштейн для термофена: 1 шт. Винт: 2 шт. Присоска: 11 шт. Пружина: 3 шт. Всасывающее сопло: 3 шт. Резиновая шайба: 2 шт. Демонтажные сопла: 3 шт. Сопло: 4 шт.	Передний разъем для демонтажного пистолета: 1 шт. Уплотнительное кольцо демонтажного пистолета 6 x 1,5: 2 шт. Уплотнительное кольцо демонтажного пистолета: 2 шт. Вкладыш демонтажной трубки: 1 шт. Хлопковый фильтр: 10 шт. Пылепоглощающая губка: 10 шт. Пружинный штифт (штифт для очистки): 1 шт. Защитная подкладка: 1 шт.	Руководство пользователя: 1 шт.
Области применения	<ul style="list-style-type: none"> <li>● Учреждения и предприятия</li> <li>● Образование и практическое применение</li> <li>● Техническое обслуживание</li> <li>● Хобби</li> </ul>			

# Серия GT

## Аксессуары

### GT-Y050

Миниатюрный паяльник 50 Вт

Миниатюрный паяльник 50 Вт, пригодный для мелких припаиваемых компонентов

### GT-Y130

Паяльник 130 Вт

Паяльник 130 Вт среднего размера, пригодный для большинства припаиваемых компонентов

### GT-Y150

Паяльник высокой мощности 150 Вт

Паяльник высокой мощности 150 Вт с достаточной тепловой энергией, который пригоден для пайки больших контактных площадок и припаиваемых деталей

### GT-N100

Пинцет 100 Вт

С функцией пайки и демонтажа, пригоден для пайки и демонтажа различных устройств SMD (компоненты поверхностного монтажа).

### GT-X150

Демонтажный пистолет 150 Вт

Высокая мощность, быстрый нагрев, сводит к минимуму повреждение печатных плат. Новая конструкция со сменным соплом, быстрое нагревание, высокая эффективность и низкая стоимость





## Встроенный нагреватель (50 Вт)

<p>T50-0.1S T950-0.1S</p>	<p>T50-0.3S T950-0.3S</p>	<p>T50-0.1SI T950-0.1SI</p>	<p>T50-0.3SI T950-0.3SI</p>
<p>T50-0.5I T950-0.5I</p>	<p>T50-1.2C T950-1.2C</p>	<p>T50-K T950-K</p>	<p>T50-2.0SK T950-2.0SK</p>
<p>T50-1.3D T950-1.3D</p>	<p>T50-2.2D T950-2.2D</p>	<p>T50-3.0D T950-3.0D</p>	<p>T50-3.5SK T950-3.5SK</p>

## Встроенный нагреватель (100 Вт)



<p>T100-0.5I T9100-0.5I</p>	<p>T100-1.3D T9100-1.3D</p>
<p>T100-2.2D T9100-2.2D</p>	<p>T100-1.0I T9100-1.0I</p>

## Демонтажные сопла (T151)

<p>T151-0.8 ACF029749</p>	<p>T151-1.0 ACF029633</p>	<p>T151-1.3 ACF029634</p>	<p>T151-1.6 ACF029635</p>
-------------------------------	-------------------------------	-------------------------------	-------------------------------

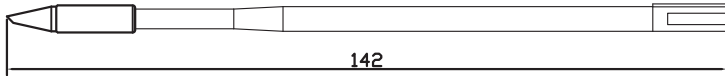

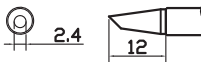
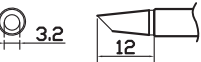
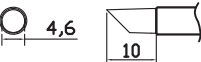
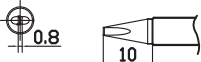
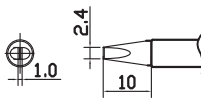
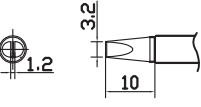
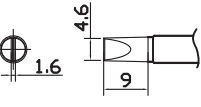
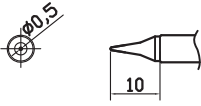
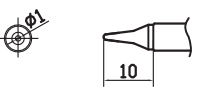
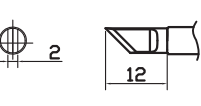
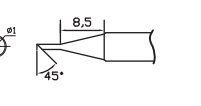
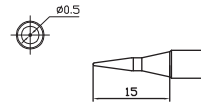
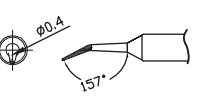
Встроенный нагреватель (130 Вт)

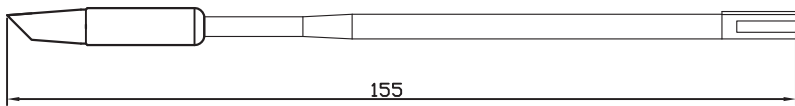

 <p>T130-1.2C T9130-1.2C</p>	 <p>T130-2.4C T9130-2.4C</p>	 <p>T130-3.2C T9130-3.2C</p>	 <p>T130-4.6C T9130-4.6C</p>
 <p>T130-1.6D T9130-1.6D</p>	 <p>T130-2.4D T9130-2.4D</p>	 <p>T130-3.2D T9130-3.2D</p>	 <p>T130-4.6D T9130-4.6D</p>
 <p>T130-0.5I T9130-0.5I</p>	 <p>T130-1.0I T9130-1.0I</p>	 <p>T130-K T9130-K</p>	 <p>T130-C T9130-C</p>
 <p>T130-SI T9130-SI</p>	 <p>T130-0.5IS T9130-0.5IS</p>	 <p>T130-SK T9130-SK</p>	

Встроенный нагреватель (150 Вт)

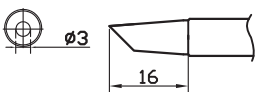

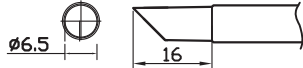
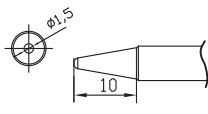
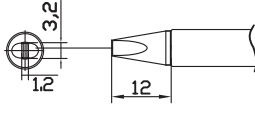
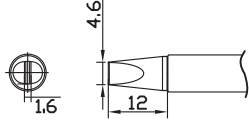
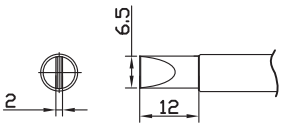
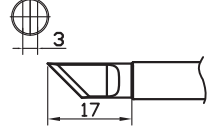
 <p>T150-3C T9150-3C</p>	 <p>T150-5C T9150-5C</p>	 <p>T150-6.5C T9150-6.5C</p>	 <p>T150-B T9150-B</p>
 <p>T150-3.2D T9150-3.2D</p>	 <p>T150-4.6D T9150-4.6D</p>	 <p>T150-6.5D T9150-6.5D</p>	 <p>T150-K T9150-K</p>

## ИСПЫТАНИЕ НА ВРЕМЯ НАГРЕВАНИЯ

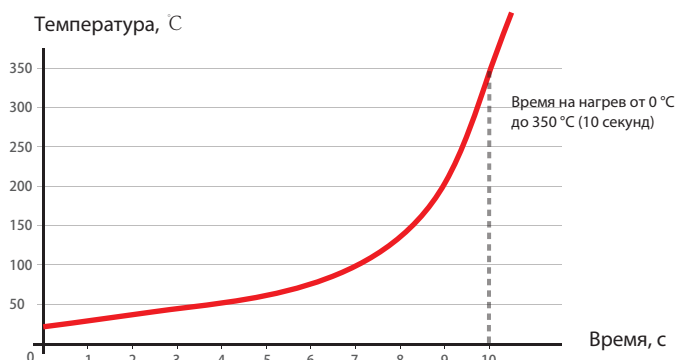

Быстрый нагрев до заданной температуры обеспечивает эффективность и ускорение работы.

## КРИВАЯ ПРОВЕРКИ НА ВРЕМЯ ВОССТАНОВЛЕНИЯ ТЕМПЕРАТУРЫ ПОСЛЕ СНИЖЕНИЯ

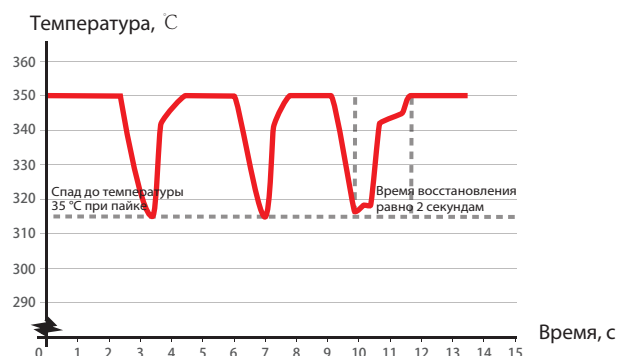

## ИЛЛЮСТРАЦИЯ АВТОМАТИЧЕСКОГО ПЕРЕХОДА В РЕЖИМ ОЖИДАНИЯ И СПЯЩИЙ РЕЖИМ

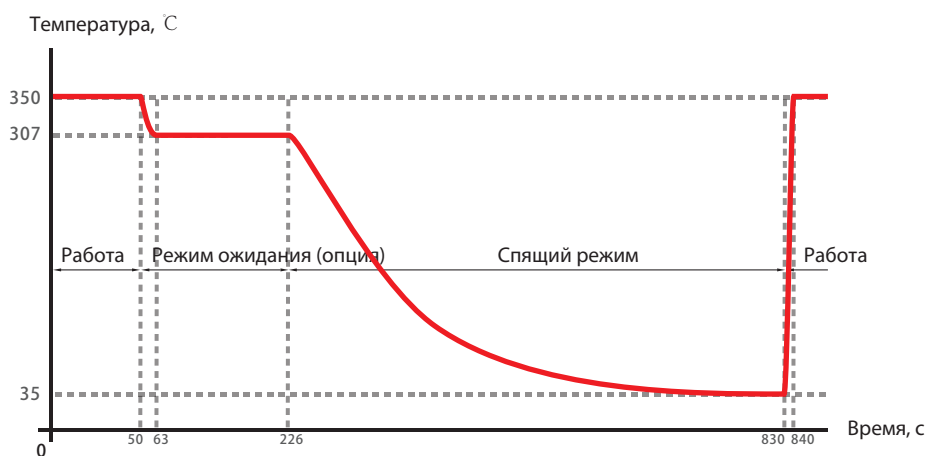

- После вставки паяльника в держатель функция режима ожидания может автоматически снизить температуру сопла.
- Достигнув истечения времени в режиме ожидания, установка автоматически перейдет в спящий режим.
- После выключения питания температура сопла снизится до комнатной температуры.
- После включения температура сопла быстро повысится до заданной.

## СРОК СЛУЖБЫ СОПЛА МОЖНО ПРОДЛИТЬ МАКСИМУМ В 5 РАЗ

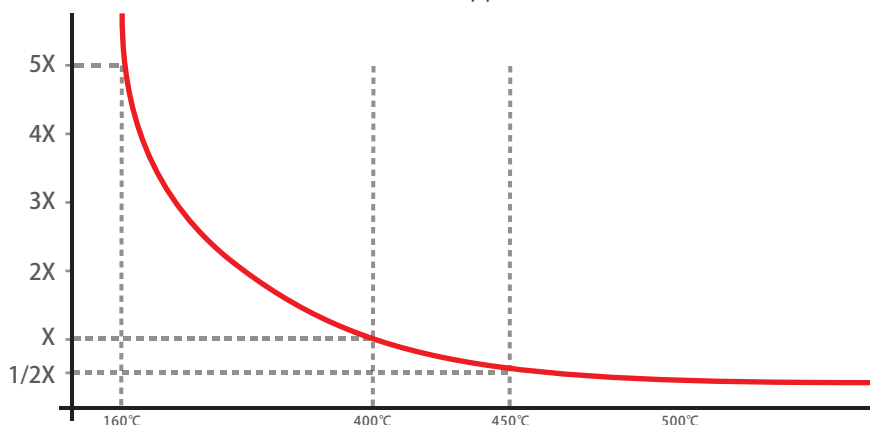

Если использовать сопло при температурах, как показано на изображении, срок службы сопла можно продлить вдвое.

Функция автоматического перехода в спящий режим может защитить сопло и продлить срок его службы в 5 раз.

# MS-300

Защищен от  
статического электричества

## Ремонтная станция 3 в 1



### Технические характеристики

Изображения продукции				
№ п/п	ST-862D	ST-965	APS15-3A	
Мощность	1000 Вт	65 Вт	56Вт	
Диапазон температур	От 100°C до 480°C	От 80°C до 450°C	Пульсации и шумы	CV ≤0,5 мВ среднев.
Расход воздуха	130 л/мин (макс.), 20 л/мин (мин.)		Защитная функция	ОСР (защита от превышения тока) (поддержка автоматического восстановления)/ОНР (защита от перегрева)
Нагреватель	Подключаемый	Подключаемый	Интерфейс USB	Постоянный вывод 5 В (±5%), макс. вывод 2,1 А (защита от превышения по току, остановка вывода)
Тип паяльного наконечника	Сопло: 4 шт.	T900-0.2IS	Метод рассеивания тепла	Интеллектуальное управление вентилятором
Рабочие условия	Темп.: от 0 °С до 40 °С Влажность: <80%	Темп.: от 0 °С до 40 °С Влажность: <80%	Рабочие условия	Темп.: от 0 °С до 40 °С Влажность: <80%
Условия хранения	Темп.: от -20 °С до 70 °С Влажность: <80%	Темп.: от -20 °С до 70 °С Влажность: <80%	Условия хранения	Темп.: от -20 °С до 70 °С Влажность: <80%
Габариты	210x174x150 мм	210x88x150 мм	Размер	210 x 80 x 150 мм
Масса нетто	3,34 кг	1,97 кг	Масса нетто	2,4 кг
Области применения	<ul style="list-style-type: none"> <li>● Учреждения</li> <li>● Предприятия</li> <li>● Образование и практическое применение</li> <li>● Техническое обслуживание</li> <li>● Хобби</li> </ul>			

Примечание: подробную информацию о паяльном наконечнике серии T900 см. на стр. 30.



## Термовоздушная станция ST-862D



### Особенности:

- ЖК-дисплей обеспечивает визуальное представление контролируемых параметров.
- Функция переключения между единицами измерения температуры.
- Фиксация температуры, функция согласования работы по времени.
- Калибровка температуры под управлением микроконтроллера, компенсация для стабильной работы.
- Вентилятор с бесщеточным двигателем обеспечивает большой расход воздуха.
- Удобство замены благодаря подключаемому нагревателю.
- Переключение между прямым и спиральным потоками воздуха.
- Функция автоматического перехода в спящий режим.

Стандартные сопла: A-2605, A-2664, B-2608, B-2610

Переходник для сопел A-2600

Примечание: подробную информацию о соплах ST-862D см. на стр. 28.

## Паяльная станция ST-965



### Особенности:

- Автоматический переход в режим ожидания, выключение с применением интеллектуальных настроек времени.
- Доступна функция звуковой сигнализации.
- Функции фиксации температуры, калибровки температуры и подачи сигналов тревоги по температуре.
- Функция защиты паролем и переключения между единицами измерения температуры.
- Калибровка температуры под управлением микроконтроллера.
- Новая конструкция с ЖК-дисплеем обеспечивает визуальное представление контролируемых параметров.
- Кнопки (1, 2, 3) для предварительной настройки или переключения между часто используемыми температурами.

## Источник питания APS15-3A



### Особенности:

- Цифровая и последовательная регулировка под управлением микроконтроллера, низкие пульсации, низкий шум и высокая стабильность.
- Разработан с двумя типами таблиц, которые более подходят для телекоммуникационных устройств.
- Высокая скорость реакции на динамическую нагрузку, оптимизированная для оборудования связи.
- Поддерживает автоматическое восстановление после срабатывания защиты от превышения тока (OCP) и защиты от перегрева (OHP).
- Отдельный интерфейс USB, обеспечивающий вывод тока 2,1 А, а также защиту от превышения тока и короткого замыкания.

# MS-500

Защищен от  
статического электричества

Ремонтная станция 3 в 1



## Технические характеристики

Изображения продукции				
№ п/п	ST-862D	ST-1509	APS22-5A	
Мощность	1000 Вт	150 Вт	56Вт	
Диапазон температур	От 100°C до 480°C	От 80°C до 450°C	Пульсации и шумы	CV ≤0,5 мВ среднев.
Расход воздуха	130 л/мин (макс.), 20 л/мин (мин.)		Защитная функция	ОСР (защита от превышения тока) (поддержка автоматического восстановления)/ОНР (защита от перегрева)
Нагреватель	Подключаемый	Подключаемый	Интерфейс USB	Постоянный вывод 5 В (±5 %), макс. вывод 2,1 А (защита от превышения по току, остановка вывода)
Тип паяльного наконечника	Сопло: 4 шт.	T950-0.11S	Метод рассеивания тепла	Интеллектуальное управление вентилятором
Рабочие условия	Темп.: от 0 °С до 40 °С Влажность: <80%	Темп.: от 0 °С до 40 °С Влажность: <80%	Рабочие условия	Темп.: от 0 °С до 40 °С Влажность: <80%
Условия хранения	Темп.: от -20 °С до 70 °С Влажность: <80%	Темп.: от -20 °С до 70 °С Влажность: <80%	Условия хранения	Темп.: от -20 °С до 70 °С Влажность: <80%
Габариты	210x174x150 мм	210x88x150 мм	Размер	210 x 80 x 150 мм
Масса нетто	3,34 кг	3 кг	Масса нетто	2,4 кг
Области применения	<ul style="list-style-type: none"> <li>● Учреждения</li> <li>● Предприятия</li> <li>● Образование и практическое применение</li> <li>● Техническое обслуживание</li> <li>● Хобби</li> </ul>			

Примечание: подробную информацию о паяльном наконечнике серии T900 см. на стр. 30.

## Термовоздушная станция ST-862D



### Особенности:

- ЖК-дисплей обеспечивает визуальное представление контролируемых параметров.
- Функция переключения между единицами измерения температуры.
- Фиксация температуры, функция согласования работы по времени.
- Калибровка температуры под управлением микроконтроллера, компенсация для стабильной работы.
- Вентилятор с бесщеточным двигателем обеспечивает большой расход воздуха.
- Удобство замены благодаря подключаемому нагревателю.
- Переключение между прямым и спиральным потоками воздуха.
- Функция автоматического перехода в спящий режим.

Стандартные сопла: А-2605, А-2664, В-2608, В-2610

Переходник для сопел А-2600

Примечание: подробную информацию о соплах ST-862D см. на стр. 28.

## Паяльная станция ST-1509



Встроенный нагреватель

### Особенности:

- Конструкция с ЖК-дисплеем обеспечивает визуальное представление контролируемых параметров.
- Кнопки (1, 2, 3) для предварительной настройки или переключения между часто используемыми температурами.
- Функция автоматического перехода в спящий режим, автоматического перехода в режим ожидания, автоматического выключения для поддержания безопасности паяльных работ и продления срока службы станции.
- Обладает функциями фиксации температуры, калибровки температуры и подачи сигналов тревоги по температуре, автоматического отключения нагревания, защиты паролем.
- Вывод показаний температуры в единицах измерения °C и °F.
- Совместима с различными типами паяльных инструментов.
- Очень быстрое нагревание посредством сменного встроенного нагревателя.

Примечание: подробную информацию о встроенном нагревателе см. на стр. 8–9. (T950/T9100/T9130/T9150)

## Источник питания APS22-5A



### Особенности:

- Цифровая и последовательная регулировка под управлением микроконтроллера, низкие пульсации, низкий шум и высокая стабильность.
- Разработан с двумя типами таблиц, которые более подходят для телекоммуникационных устройств.
- Высокая скорость реакции на динамическую нагрузку, оптимизированная для оборудования связи.
- Поддерживает автоматическое восстановление после срабатывания защиты от превышения тока (ОСР) и защиты от перегрева (ОНР).
- Отдельный интерфейс USB, обеспечивающий вывод тока 3 А, а также защиту от превышения тока и короткого замыкания.

# ST-1509

Интеллектуальная паяльная станция

**Защищен от  
статического электричества**



нагреватель

## Особенности:

- Конструкция с ЖК-дисплеем обеспечивает визуальное представление контролируемых параметров.
- Кнопки (1, 2, 3) для предварительной настройки или переключения между часто используемыми температурами.
- Функция автоматического перехода в спящий режим, автоматического перехода в режим ожидания, автоматического выключения для поддержания безопасности паяльных работ и продления срока службы станции.
- Обладает функциями фиксации температуры, калибровки температуры и подачи сигналов тревоги по температуре, автоматического отключения нагревания, защиты паролем.
- Вывод показаний температуры в единицах измерения °C и °F.
- Совместима с различными типами паяльных инструментов.
- Очень быстрое нагревание посредством сменного встроенного нагревателя.

## Технические характеристики

№ п/п	ST-1509
Электропитание	АС: 230 В ±10%, 50 Гц
Мощность	150Вт
Диапазон температур	От 80 °C до 480 °C
Погрешность температуры	±10 °C
Тип паяльника	Опция Y950/Y9130 /Y9150 /N9100
Паяльный наконечник/ нагреватель	Опция T950-0.1IS T950-2.0SK / T9130-1.0I T9130-K / T9150-K T9150-B / T9100-0.5I
Подставка для паяльника	S-13
Упаковочный лист	Базовая станция: 1 шт.      Подставка для паяльника: 1 шт.      Руководство по эксплуатации: 1 шт.      Комплект паяльников: 1 шт. Шнур питания переменного тока: 1 шт.      Встроенный нагреватель с наконечником: 2 шт.
Стандартная упаковка	Размеры корпуса: 28,2 x 21 x 18,7 см Масса нетто: 3 кг Масса брутто: 3,3 кг Картонная коробка: 6 шт. в коробке Размер: 43,5 x 30 x 58 см Масса нетто: 19,8 кг Масса брутто: 20,8 кг
Области применения	<ul style="list-style-type: none"> <li style="width: 33%;">● Производственная линия</li> <li style="width: 33%;">● Учреждения</li> <li style="width: 33%;">● Предприятия</li> <li style="width: 33%;">● Образование и практическое применение</li> <li style="width: 33%;">● Техническое обслуживание</li> <li style="width: 33%;">● Хобби</li> </ul>

Примечание: подробную информацию о встроенном нагревателе см. на стр. 10–11. (T950/T9100/T9130/T9150)



# ST-2090D

Многофункциональная паяльная станция



## Особенности:

- Изделие сконструировано с цифровым сегментным светодиодным дисплеем.
- Комбинированная паяльная станция с подставкой для паяльника.
- Калибровка температуры под управлением микроконтроллера с установленной системой ПИД-регулирования, настройка температуры поворотной ручкой с кнопкой, удобство в эксплуатации.
- Конструкция паяльника разработана с учетом эргономичности для удобства удерживания.
- Нагревательная спираль и датчик изготовлены из материала РТС, который быстро нагревается и его можно точно контролировать по температуре.
- Доступны функции автоматического перехода в режим ожидания и автоматического выключения.
- Используется шнур питания с 3 жилами.



Высококачественный проволочный нагреватель с четырьмя сердечниками

## Технические характеристики

№ п/п	ST-2090D
Электропитание	АС: 220 В ±10%, 50 Гц
Мощность	<b>80 Вт</b>
Диапазон температур	От 80 °С до 480 °С
Погрешность температуры	±15 °С
Стабильность температуры	±2 °С (в неподвижном воздухе, без нагрузки)
Единица измерения температуры:	°С/°F
Тип паяльного наконечника	T900-B
Упаковочный лист	Базовая станция (включая станцию, шнур питания и паяльник): 1 шт. Подставка для паяльного припоя: 1 шт.      Руководство пользователя: 1 шт.
Стандартная упаковка	Размеры корпуса: 20 x 18 x 12,5 см Масса нетто: 0,7 кг Масса брутто: 0,91 кг Картонная коробка: 12 шт. в коробке Размер: 41,5 x 37,5 x 39 см Масса нетто: 11 кг Масса брутто: 11,8 кг
Области применения	<ul style="list-style-type: none"> <li style="width: 33%;">● Производственная линия</li> <li style="width: 33%;">● Учреждения</li> <li style="width: 33%;">● Предприятия</li> <li style="width: 33%;">● Образование и практическое применение</li> <li style="width: 33%;">● Техническое обслуживание</li> <li style="width: 33%;">● Хобби</li> </ul>

Примечание: подробную информацию о паяльном наконечнике серии T900 см. на стр. 30.

# Паяльная станция серии ST



## Особенности:

- Фиксация температуры.
- Доступна функция звуковой сигнализации.
- Калибровка температуры под управлением микроконтроллера.
- Простое и понятное для пользователя меню обеспечивает более удобную настройку системы.
- Отдельная подставка для паяльника экономит пространство и упрощает вставку паяльника в подставку.
- Кнопки (1, 2, 3) для предварительной настройки или переключения между часто используемыми температурами.
- Низковольтный нагреватель отделен от источника питания, чтобы повысить безопасность паяльных работ.

## Технические характеристики

Изображения продукции			
№ п/п	ST-60	ST-80	ST-100
Электропитание	AC: 230 В ±10%, 50 Гц		
Мощность	60 Вт	80 Вт	100 Вт
Диапазон температур	от 150°C до 480°C	от 150°C до 480°C	от 150°C до 480°C
Погрешность температуры	±15°C	±10°C	±10°C
Стабильность температуры	±2 °C (в неподвижном воздухе, без нагрузки)	±2 °C (в неподвижном воздухе, без нагрузки)	±2 °C (в неподвижном воздухе, без нагрузки)
Тип паяльника	SP-60	SP-80	SP-100
Тип паяльного наконечника	T900-B	T900-B	T800-0.25I
Нагреватель	Высокопроизводительный керамический нагреватель с двумя сердечниками	Высококачественный проволочный нагреватель с четырьмя сердечниками	Нагреватель из сплава серебра
Упаковочный лист	Базовая станция: 1 шт. Комплект паяльников: 1 шт.	Подставка для паяльника: 1 шт. Шнур питания переменного тока: 1 шт.	Руководство по эксплуатации: 1 шт. Губка для очистки: 1 шт.
Стандартная упаковка	Размеры корпуса: 31,5 x 27 x 15,2 см Масса нетто: 2,09 кг Масса брутто: 2,32 кг Картонная коробка: 6 шт. в коробке Размер: 55,5 x 33 x 48 см Масса нетто: 14,4 кг Масса брутто: 15,4 кг	Размеры корпуса: 31,5 x 27 x 15,2 см Масса нетто: 2,58 кг Масса брутто: 2,81 кг Картонная коробка: 6 шт. в коробке Размер: 55,5 x 33 x 48 см Масса нетто: 16,9 кг Масса брутто: 18,0 кг	Размеры корпуса: 31,5 x 27 x 15,2 см Масса нетто: 2,68 кг Масса брутто: 2,95 кг Картонная коробка: 6 шт. в коробке Размер: 55,5 x 33 x 48 см Масса нетто: 17,9 кг Масса брутто: 19,0 кг
Области применения	<ul style="list-style-type: none"> <li>● Учреждения</li> <li>● Предприятия</li> <li>● Образование и практическое применение</li> <li>● Техническое обслуживание</li> <li>● Хобби</li> </ul>		

Примечание: подробную информацию о паяльном наконечнике серии T800 см. на стр. 20.  
 Подробную информацию о паяльном наконечнике серии T900 см. на стр. 30.

Паяльные наконечники (T800)



T800-0.25  
ACF028944

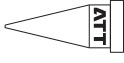

T800-1.2C  
ACF028948

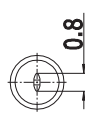
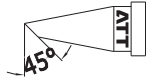

T800-0.8D  
ACF028952

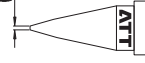

T800-4.6D  
ACF028955

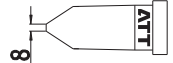

T800-0.5I  
ACF028945

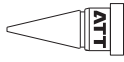

T800-2.4C  
ACF028949

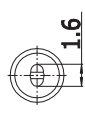
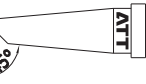

T800-1.6D  
ACF028953



T800-K  
ACF028956

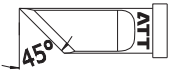

T800-1.0I  
ACF028946

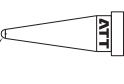

T800-3.2C  
ACF028950

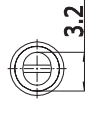
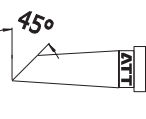

T800-3.2D  
ACF028954

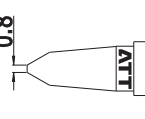

T800-4.6C  
ACF028951

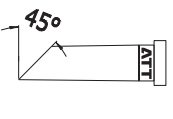

T800-1.4I  
ACF028947

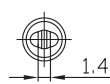
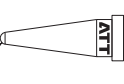

T800-2.4D  
ACF029745

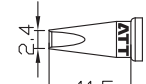

T800-SK  
ACF029744

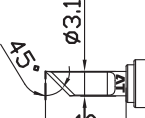

T800-0.25ILF  
ACF028957



T800-2.4CLF  
ACF028960



T800-1.2CLF  
ACF028958

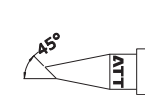

T800-2.4DLF  
ACF028959

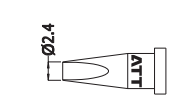

T800-2.0KLF  
ACF028963

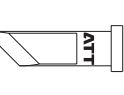

T800-1.6DLF  
ACF028961

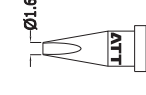

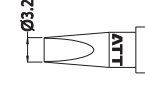

T800-3.2DLF  
ACF028962



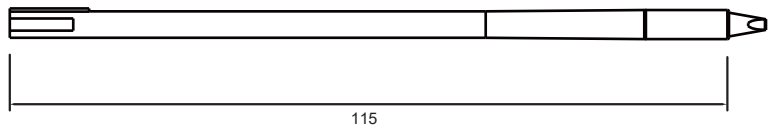
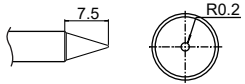
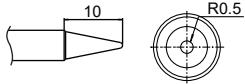
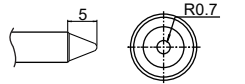
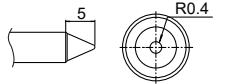
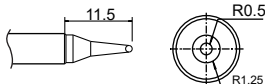
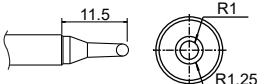
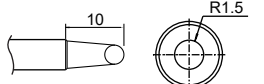
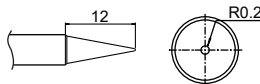
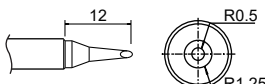
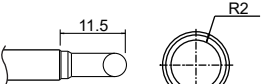
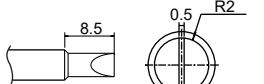
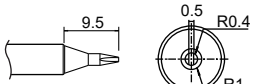
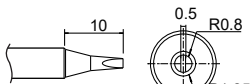
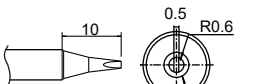
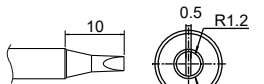

Паяльные наконечники (T990)

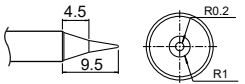
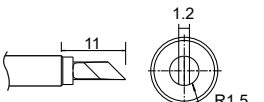
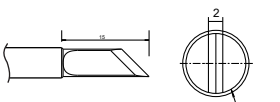
 <p>115</p>			
 <p>T990-B</p>	 <p>T990-B2</p>	 <p>T990-B3</p>	 <p>T990-B4</p>
 <p>T990-BC1</p>	 <p>T990-BC2</p>	 <p>T990-BC3</p>	 <p>T990-BL</p>
 <p>T990-C1</p>	 <p>T990-C4</p>	 <p>T990-D4</p>	 <p>T990-D08</p>
 <p>T990-D16</p>	 <p>T990-D12</p>	 <p>T990-D24</p>	 <p>T990-D52</p>
 <p>T990-I</p>	 <p>T990-KU</p>	 <p>T990-K</p>	

# ST-1503

Защищен от  
статического электричества

Высокочастотная паяльная станция



### Особенности:

- Все типы данных, параметров и информации представлены на графическом дисплее.
- Калибровка температуры под управлением микроконтроллера, компенсация для стабильной работы.
- Высокая мощность и отличные показатели восстановления температуры.
- Для упрощения работы предусмотрено 3 группы предварительно заданных температур. Функция интеллектуальной калибровки температуры.
- Интеллектуальный вентилятор регулирования температуры, пригодный для интенсивной работы

### Технические характеристики

Электропитание:	AC: 230 В ±10%, 50 Гц
Мощность:	50 Вт
Диапазон температур:	От 80 °С до 600 °С
Стабильность температуры:	±2 °С (в неподвижном воздухе, без нагрузки)
Паяльный наконечник:	T500-4C
Нагреватель:	HS-3150H
Метод нагревания:	Вихревой высокой частоты
Тип паяльника:	SP-H150
Полное сопротивление между наконечником и землей:	<2 Ом
Напряжение между наконечником и землей:	<2 мВ
Масса нетто:	5038 г
Габариты:	195 x 124 x 124 мм

### В комплект входит

Базовая станция: 1 шт.	Размеры корпуса: 29 x 26 x 18,5 см
Комплект паяльников: 1 шт.	Масса нетто: 5 кг
Подставка для паяльника: 1 шт.	Масса брутто: 5,5 кг
Шнур питания переменного тока: 1 шт.	Картонная коробка: 4 шт. в коробке
Руководство по эксплуатации: 1 шт.	Размер: 30,5 x 53,5 x 39,5 см
Чистящая губка из медной проволоки:	Масса нетто: 22 кг
1 шт.	Масса брутто: 23 кг

### Области применения

- Высокая частота и мощность, быстрое восстановление температуры, пригодна для пайки больших паяных соединений
- Пригодна для пайки и распайки больших паяных соединений в промышленных изделиях
- Широко используется в производственных линиях самыми разными предприятиями

### Паяльные наконечники (T500)

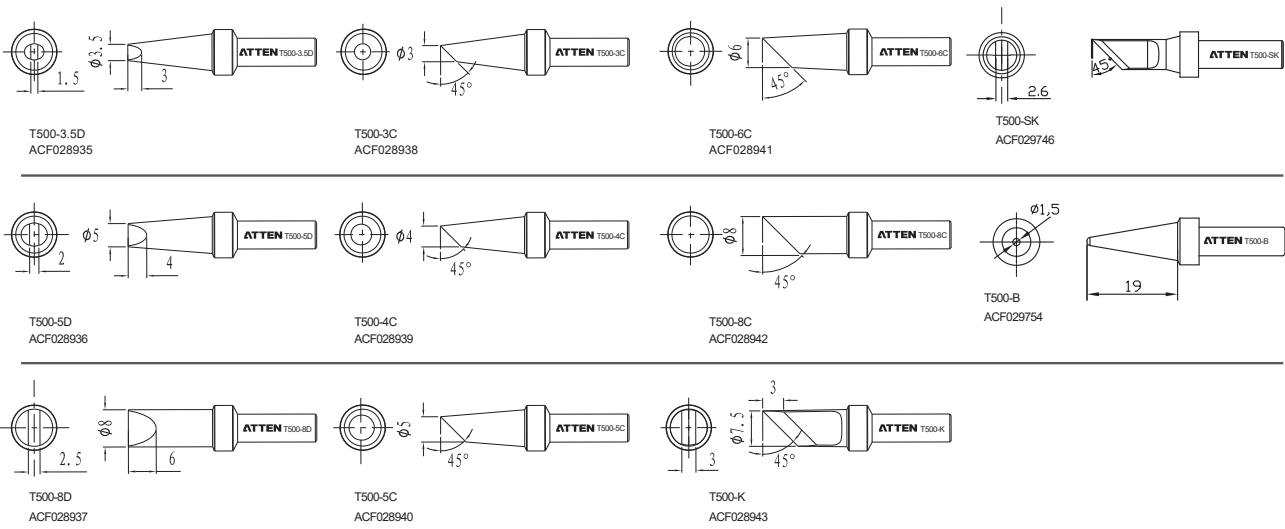



# AT-937

Защищен от статического электричества

Защищенная от статического электричества паяльная станция с регулируемой постоянной температурой



## Особенности:

- Калибровка температуры под управлением микроконтроллера с установленной системой ПИД-регулирования.
- Для нагревателя используется низковольтный источник переменного тока, чтобы гарантировать защиту от статического электричества, отсутствие утечек и помех.
- Настройка постоянной температуры в диапазоне от 200 до 480 °С.
- Гибкий паяльник пригоден для длительной эксплуатации.
- Настройка уникальных фиксаторов температуры для предотвращения регулировки температуры.

# AT-989

Защищен от статического электричества

Защищенная от статического электричества паяльная станция с регулируемой постоянной температурой



## Технические характеристики

№ п/п	AT-937	AT-989
Электропитание	АС: 230 В ±10%, 50 Гц	
Мощность	65 Вт	80 Вт
Диапазон температур	От 80 °С до 480 °С	От 150 °С до 480 °С
Стабильность температуры	±2 °С (в неподвижном воздухе, без нагрузки)	±2 °С (в неподвижном воздухе, без нагрузки)
Тип паяльника	AP-60A	AP-80
Тип паяльного наконечника	T900-B	T900-B
Нагреватель	Высококачественный проволочный нагреватель с четырьмя сердечниками	Сменный нагревательный элемент с четырьмя сердечниками
Упаковочный лист	Базовая станция: 1 шт. Комплект паяльников: 1 шт.	Подставка для паяльника: 1 шт. Шнур питания переменного тока: 1 шт. Руководство по эксплуатации: 1 шт. Губка для очистки: 1 шт.
Стандартная упаковка	Размеры корпуса: 25 x 21 x 13,4 см Масса нетто: 1,73 кг Масса брутто: 2,00 кг Картонная коробка: 12 коробок в коробке Размер: 51,5 x 44 x 43 см Масса нетто: 24,0 кг Масса брутто: 25,0 кг	Размеры корпуса: 25 x 21 x 13,4 см Масса нетто: 1,74 кг Масса брутто: 2,0 кг Картонная коробка: 12 коробок в коробке Размер: 51,5 x 44 x 43 см Масса нетто: 24,0 кг Масса брутто: 25,1 кг
Области применения	<ul style="list-style-type: none"> <li>● Производственная линия</li> <li>● Образование и практическое применение</li> </ul>	<ul style="list-style-type: none"> <li>● Учреждения</li> <li>● Техническое обслуживание</li> <li>● Предприятия</li> <li>● Хобби</li> </ul>

Примечание: подробную информацию о паяльном наконечнике серии T900 см. на стр. 30.

# AT989D Защищен от статического электричества

Защищенная от статического электричества цифровая паяльная станция с регулируемой постоянной температурой



### Особенности:

- Калибровка температуры под управлением микроконтроллера.
- Кнопки (1, 2, 3) для предварительной настройки или переключения между часто используемыми температурами.
- ЖК-дисплей обеспечивает визуальное представление контролируемых параметров.
- Низковольтный нагреватель отделен от источника питания, чтобы повысить безопасность паяльных работ.

# AT980E Защищен от статического электричества

Защищенная от статического электричества цифровая паяльная станция с регулируемой постоянной температурой



Высококачественный проволочный нагреватель с четырьмя сердечниками

Сменный нагревательный элемент с четырьмя сердечниками

### Технические характеристики

№ п/п	AT-989D	AT-980E
Электропитание	АС: 230 В ±10%, 50 Гц	
Мощность	65 Вт	80 Вт
Диапазон температур	От 80 °С до 480 °С	От 150 °С до 480 °С
Стабильность температуры	±2 °С (в неподвижном воздухе, без нагрузки)	±2 °С (в неподвижном воздухе, без нагрузки)
Тип паяльника	AP-60A	AP-80
Тип паяльного наконечника	T900-B	T900-B
Нагреватель	Высококачественный проволочный нагреватель с четырьмя сердечниками	Сменный нагревательный элемент с четырьмя сердечниками
Упаковочный лист	Базовая станция: 1 шт. Комплект паяльников: 1 шт.	Подставка для паяльника: 1 шт. Шнур питания переменного тока: 1 шт.
Стандартная упаковка	Руководство по эксплуатации: 1 шт. Губка для очистки: 1 шт.	Руководство по эксплуатации: 1 шт. Губка для очистки: 1 шт.
Области применения	<ul style="list-style-type: none"> <li>● Производственная линия</li> <li>● Образование и практическое применение</li> </ul>	<ul style="list-style-type: none"> <li>● Учреждения</li> <li>● Техническое обслуживание</li> <li>● Предприятия</li> <li>● Хобби</li> </ul>
	Размеры корпуса: 25 x 21 x 13,4 см Масса нетто: 1,73 кг Масса брутто: 2,00 кг Картонная коробка: 12 коробок в коробке Размер: 51,5 x 44 x 43 см Масса нетто: 24,0 кг Масса брутто: 25,0 кг	Размеры корпуса: 25 x 21 x 13,4 см Масса нетто: 1,74 кг Масса брутто: 2,0 кг Картонная коробка: 12 коробок в коробке Размер: 51,5 x 44 x 43 см Масса нетто: 24,0 кг Масса брутто: 25,1 кг

Примечание: подробную информацию о паяльном наконечнике серии T900 см. на стр. 30.

# AT852D Защищен от статического электричества

Защищенная от статического электричества цифровая термовоздушная станция премиумного уровня без применения свинца



# AT850D Защищен от статического электричества

Защищенная от статического электричества цифровая термовоздушная станция премиумного уровня без применения свинца



### Особенности:

- Конструкция с замкнутой цепью и микроконтроллер перехода через нулевое значение обеспечивают быстрое нагревание, точный и стабильный контроль.
- Мембранный насос высокой мощности с высоким развиваемым давлением обеспечивает возможность применения различных сопел.
- Запатентованный нагреватель для быстрого нагревания и продления срока службы.

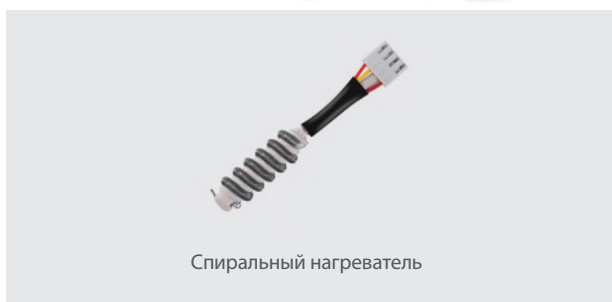

### Технические характеристики

№ п/п	AT852D	AT850D
Электропитание	АС: 230 В ±10%, 50 Гц	
Мощность	550 Вт	550 Вт
Диапазон температур	От 100 °С до 480 °С	От 100 °С до 480 °С
Расход воздуха	23 л/мин	23 л/мин
Тип паяльника	AP-550B	AP-550B
Насос	Мембранный насос	Мембранный насос высокой мощности
Функция согласования по времени	Функция отсутствует	От 20 до 600 с
Шум	<50 дБ(А)	<50 дБ(А)
Упаковочный лист	Базовая станция: 1 шт. Подставка для термофена: 1 шт. Термофен: 1 шт. Шнур питания переменного тока: 1 шт. Руководство по эксплуатации: 1 шт. Сопло: 2 шт.	Базовая станция: 1 шт. Подставка для термофена: 1 шт. Термофен: 1 шт. Шнур питания переменного тока: 1 шт. Руководство по эксплуатации: 1 шт. Сопло: 4 шт.
Стандартная упаковка	Размеры корпуса: 33 x 27,2 x 19,5 см Масса нетто: 3,8 кг Масса брутто: 4,2 кг Картонная коробка: 6 шт. в коробке Размер: 56 x 35 x 61,5 см Масса нетто: 22,5 кг Масса брутто: 23,8 кг	Размеры корпуса: 33 x 27,2 x 19,5 см Масса нетто: 3,58 кг Масса брутто: 3,87 кг Картонная коробка: 6 шт. в коробке Размер: 56 x 35 x 61,5 см Масса нетто: 23,2 кг Масса брутто: 24,3 кг
Области применения	<ul style="list-style-type: none"> <li>● Производственная линия</li> <li>● Предприятия</li> <li>● Техническое обслуживание</li> </ul>	<ul style="list-style-type: none"> <li>● Учреждения</li> <li>● Образование и практическое применение</li> <li>● Хобби</li> </ul>

Примечание: подробную информацию о паяльном наконечнике серии T900 см. на стр. 30.

# ST-8800D

Интеллектуальная термовоздушная станция

**Защищен от  
статического электричества**



Переходник для сопел A-2000 для всех сопел AT-852D, AT-850D и AT-8502D



A-2131

A-2104

A-2102

A-2105

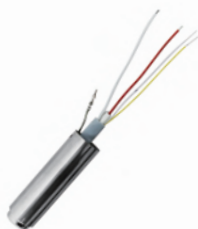

Нагреватель

## Особенности:

- Большой ЖК-дисплей, удобство регулирования температуры и воздуха.
- Встроенный датчик касания, функция автоматического перехода в спящий режим сработает при вставке термофена в подставку.
- Чтобы обеспечить более плавный и равномерный выход воздушного вихря, используется вихревой вентилятор с бесщеточным двигателем (предлагается 4 сопла).
- Оснащен функцией автоматического охлаждения большим объемом воздуха, что эффективным образом продлевает срок службы нагревательного сердечника и паяльника.
- Обладает отдельной функцией подачи холодного воздуха, которая может применяться для особых назначений.
- Три удобные в применении клавиши быстрого выбора предварительно заданной температуры, которые можно задать и сохранить отдельно.
- Оснащен функцией защиты паролем и блокировки ключом, что упрощает управление.
- Функция согласования по времени и функция компенсации температуры обеспечивают удобство применения.

## Технические характеристики

№ п/п	ST-8800D
Электропитание	АС: 230 В ±10%, 50 Гц
Мощность	800 Вт
Диапазон температур	От 100 °С до 500 °С
Погрешность температуры	±35 °С
Расход воздуха	30–120 л/мин
Функция охлаждения нагревателя в режиме ожидания	Поддерживается
Функция звуковой сигнализации	Доступно
Упаковочный лист	Базовая станция: 1 шт. Термофен: 1 шт. Руководство по эксплуатации: 1 шт. Подставка для термофена: 1 шт. Шнур питания переменного тока: 1 шт. Сопло: 4 шт. Переходник для сопел
Стандартная упаковка	Размеры корпуса: 35,2 x 23 x 20 см Масса нетто: 1,56 кг Масса брутто: 1,75 кг Картонная коробка: 4 шт. в коробке Размер: 48 x 37 x 42 см Масса нетто: 7 кг Масса брутто: 7,8 кг
Области применения	<ul style="list-style-type: none"> <li style="width: 33%;">● Производственная линия</li> <li style="width: 33%;">● Учреждения</li> <li style="width: 33%;">● Предприятия</li> <li style="width: 33%;">● Образование и практическое применение</li> <li style="width: 33%;">● Техническое обслуживание</li> <li style="width: 33%;">● Хобби</li> </ul>

Подробную информацию о соплах см. на стр. 31.

# ST-8802

Двухканальная ремонтная система

**Защищен от статического электричества**

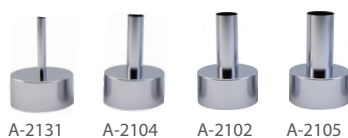

## Особенности:

- Большой ЖК-дисплей, удобство регулирования температуры и воздуха.
- Встроенный датчик касания, функция автоматического перехода в спящий режим сработает при вставке термофена в подставку.
- Чтобы обеспечить более плавный и равномерный выход воздушного вихря, используется вихревой вентилятор с бесщеточным двигателем (предлагается 4 сопла).
- Оснащен функцией автоматического охлаждения большим объемом воздуха, что эффективным образом продлевает срок службы нагревательного сердечника и паяльника.
- Обладает отдельной функцией подачи холодного воздуха, которая может применяться для особых назначений.
- Три удобные в применении клавиши быстрого выбора предварительно заданной температуры, которые можно задать и сохранить отдельно.
- Оснащен функцией защиты паролем и блокировки ключом, что упрощает управление.
- Функция согласования по времени и функция компенсации температуры обеспечивают удобство применения.

## Технические характеристики

№ п/п	ST-8802	
Электропитание	АС: 230 В ±10%, 50 Гц	
Мощность	Термовоздушная станция	Паяльная станция
Общая мощность	<b>800 Вт</b>	<b>65 Вт</b>
Диапазон температур	От 100°C до 500 °C / от 212°F до 932 °F	От 80 °C до 480 °C / от 176 °F до 896 °F
Погрешность температуры	±35°C	±5°C
Стабильность температуры	±5°C	±2°C
Расход воздуха	120 л/мин	
Тип паяльника	AP-800B	AP-65A
Паяльный наконечник		T900-0.2SI
Упаковочный лист	Базовая станция: 1 шт.      Термофен: 1 шт.      Руководство по эксплуатации: 1 шт.      Комплект паяльников: 1 шт. Подставка для термофена: 1 шт.      Шнур питания переменного тока: 1 шт.      Сопло: 4 шт.      Подставка для паяльника: 1 шт.	
Стандартная упаковка	Размеры корпуса: 29,5 x 24,8 x 18,8 см Масса нетто: 2,75 кг Масса брутто: 3 кг Картонная коробка: 6 шт. в коробке Размер: 48 x 37 x 42 см Масса нетто: 18 кг Масса брутто: 18,8 кг	
Области применения	● Учреждения      ● Предприятия      ● Образование и практическое применение ● Техническое обслуживание      ● Хобби	

Подробную информацию о соплах см. на стр. 31.



# AT8502D

Защищен от  
статического электричества

Интеллектуальная цифровая ремонтная станция 2 в 1 без свинца с ЖК-дисплеем

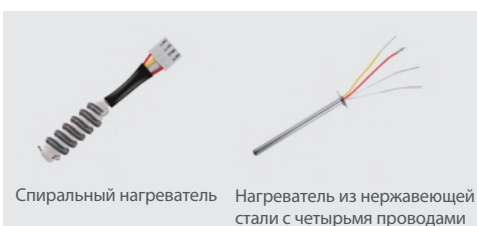

Спиральный нагреватель      Нагреватель из нержавеющей стали с четырьмя проводами

## Особенности:

- Микроконтроллер и ПИД-регулирование обеспечивают повышенную точность контроля температуры.
- Цифровая калибровка температуры и возможность переключения между единицами измерения температуры обеспечивают эксплуатационную гибкость станции.
- Мембранный насос с высоким развиваемым давлением обеспечивает возможность применения различных сопел.
- Интеллектуальная система охлаждения и отложенная функция выключения для продления срока службы инструмента.
- Запатентованный нагреватель для быстрого нагревания и продления срока службы.
- Функция автоматического перехода в режим ожидания для дополнительной экономии электроэнергии.

## Технические характеристики

№ п/п	AT-8502D	
Электропитание	АС: 230 В ±10%, 50 Гц	
Общая мощность	700 Вт	
Название	Паяльная станция	Термовоздушная станция
Мощность	50 Вт	550 Вт
Диапазон температур	От 200 °С до 480 °С	От 100 °С до 500 °С
Насос	Мембранный	
Расход воздуха	23 л/мин	
Тип паяльника	AP-50	AP-551B
Паяльный наконечник	T900-B	
Шум	<50 дБ(А)	
Упаковочный лист	Базовая станция: 1 шт. Термофен: 1 шт. Руководство по эксплуатации: 1 шт. Комплект паяльников: 1 шт. Подставка для термофена: 1 шт. Шнур питания переменного тока: 1 шт. Сопло: 4 шт. Подставка для паяльника: 1 шт.	
Стандартная упаковка	Размеры корпуса: 35,4 x 33 x 19,4 см Масса нетто: 4,85 кг Масса брутто: 5,31 кг Картонная коробка: 4 шт. в коробке Размер: 68 x 38 x 42 см Масса нетто: 21,2 кг Масса брутто: 22,3 кг	
Области применения	<ul style="list-style-type: none"> <li>● Пайка термопластичной пластмассы</li> <li>● Образование и практическое применение</li> <li>● Пайка на месте эксплуатации для PVC (поливинилхлорид), PE (полиэтилен), PP (полипропилен), PVDF (поливинилиденфторид) и т.д.</li> <li>● Техническое обслуживание</li> </ul>	

Подробную информацию о соплах см. на стр. 31.

Паяльные наконечники (T900)

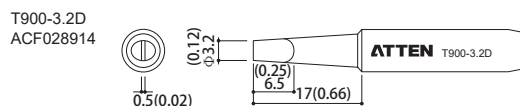
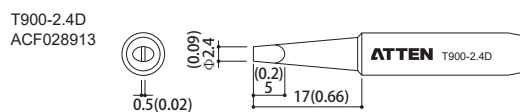
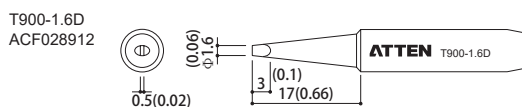
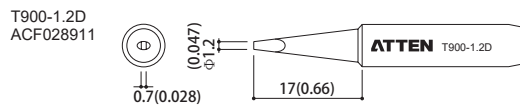
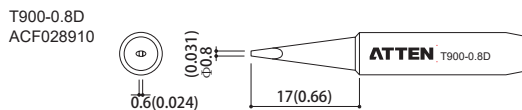
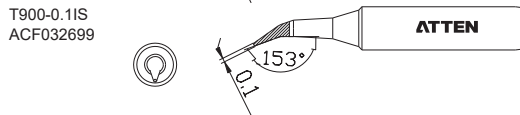
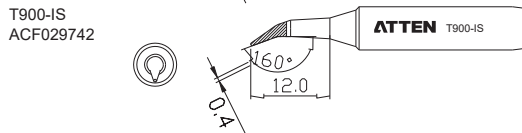
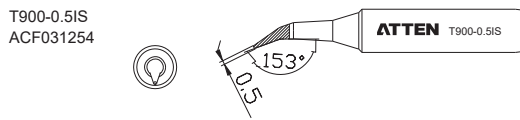
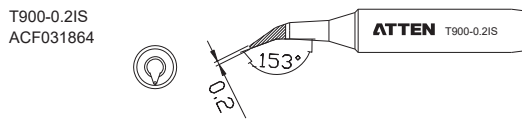
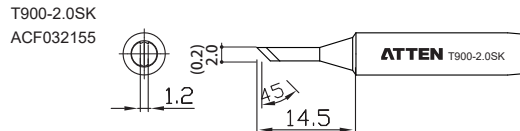
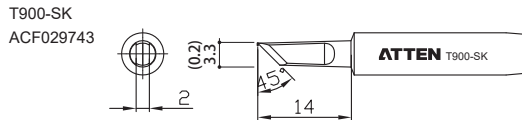
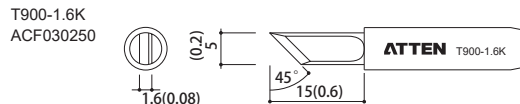
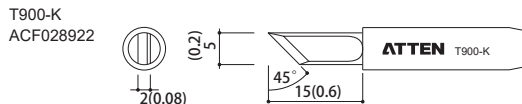
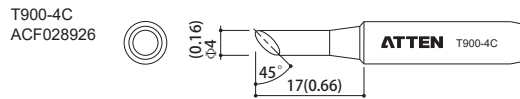
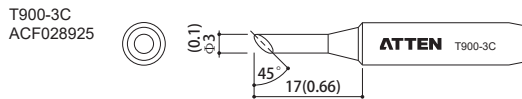
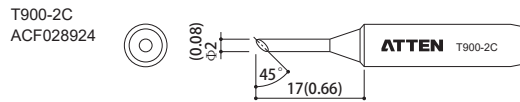
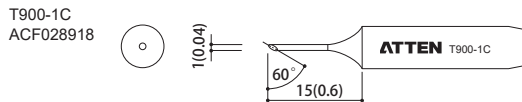
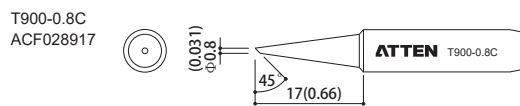
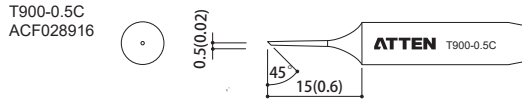
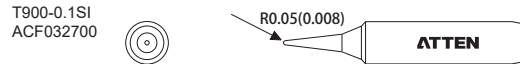
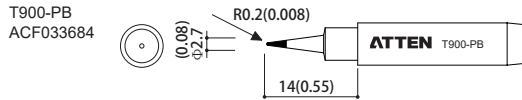
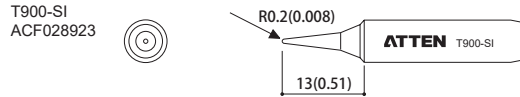
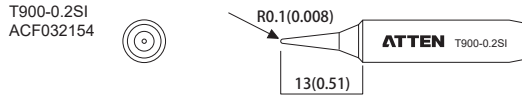
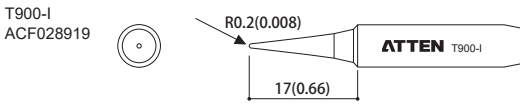
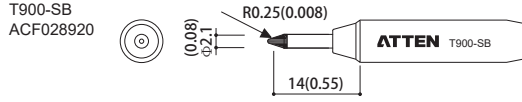
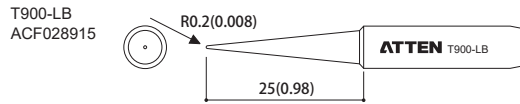
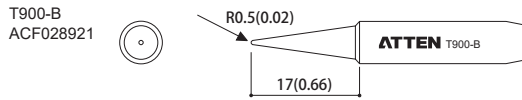

Сопла

(Применимые модели: AT8586 AT858D+ ST-8800D ST-8802)

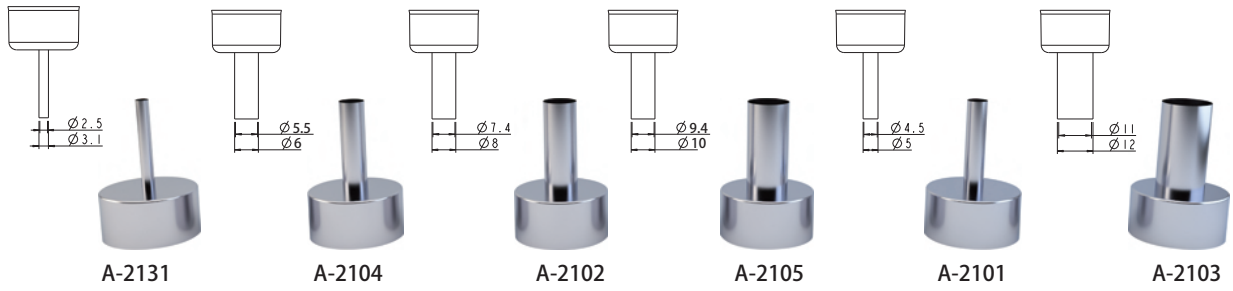

Сопла

(Применимые модели: ST-862D)

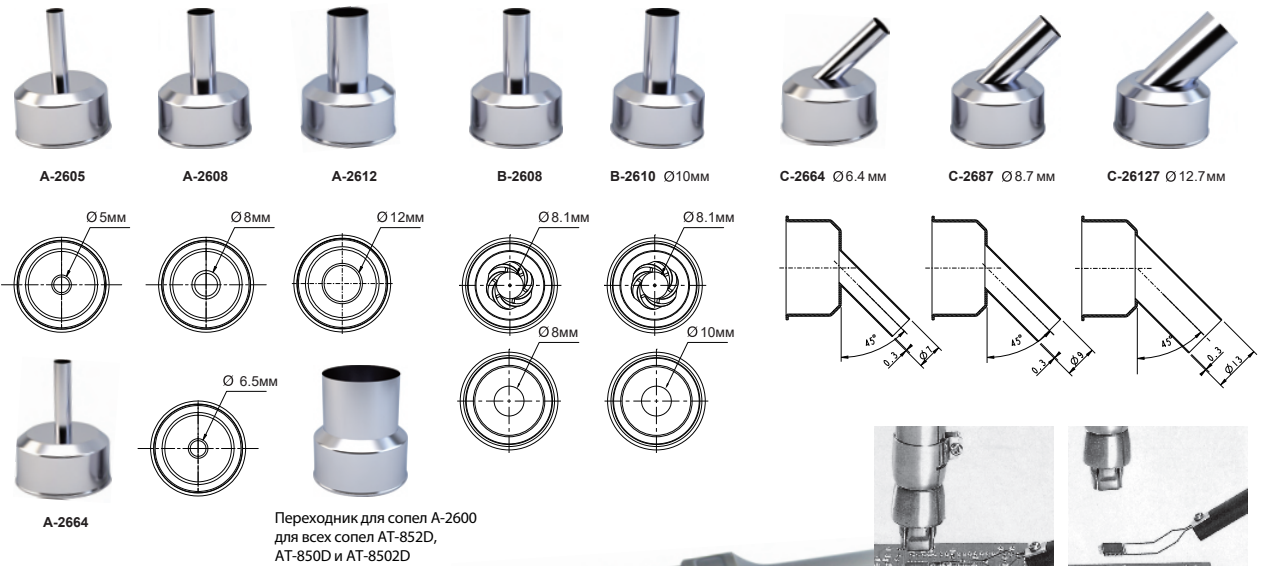





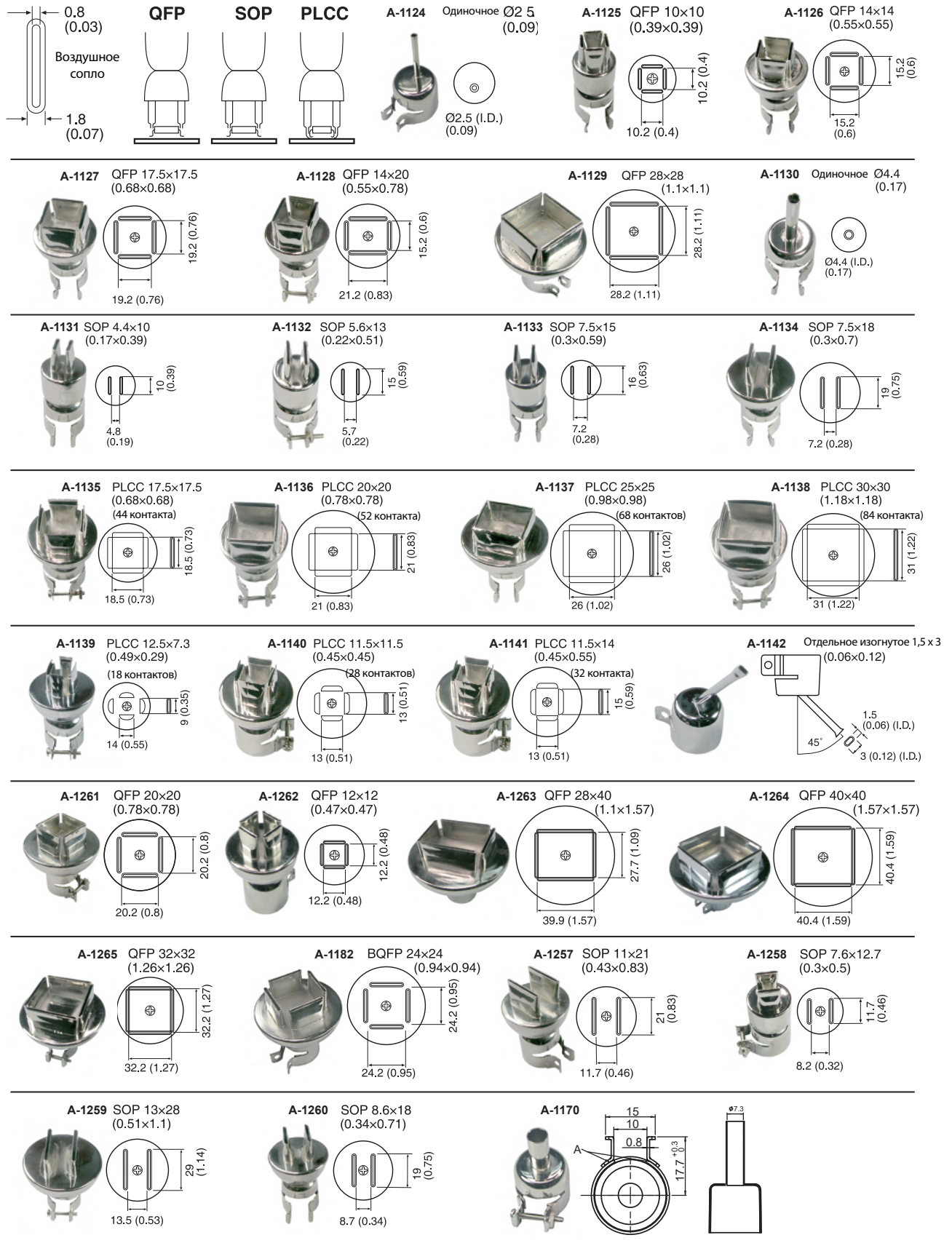















Сопла

(Применимые модели: AT850, AT852, AT8502)

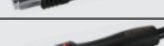

## Паяльник для паяльной станции и термовоздушной станции

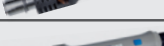
Категория	№ п/п	Изображения	Применимые модели
Паяльник паяльной станции	AP-50		AT-937/AT-8586/AT-8502D, соответствует ROHS (Директива ЕС по ограничению использования опасных веществ)
	AP-65		AT-937A (сменный нагревательный элемент), соответствует ROHS
	AP-65A		ST-8802 (стандартно T900-0.2SI), AT-989 (стандартно T900-B), соответствует ROHS
	SP-60		ST-60, соответствует ROHS
	SP-80		ST-80, соответствует ROHS
	SP-100		ST-100, соответствует ROHS
	SP-990		ST-909, соответствует ROHS
	AP-60		AT-938D, соответствует ROHS
	AP-80		AT-980E, соответствует ROHS
	SP-65		ST-965 (сменный нагревательный элемент), соответствует ROHS
	SP-90B		ST-2090D, соответствует ROHS
	Y-950		ST-9150 (встроенный), 50 Вт, соответствует ROHS
	Y-9130		ST-9150 (встроенный), 130 Вт, соответствует ROHS
	Y-9150		ST-9150 (встроенный), 150 Вт, соответствует ROHS
	N-9100		ST-9150 (встроенный пинцет), 100 Вт, соответствует ROHS
	SP-H150		ST-1503 (встроенный пинцет), 100 Вт, соответствует ROHS
Паяльник термовоздушной станции	AP-700B		AT-858D+/AT-8586, соответствует ROHS
	AP-550B		AT-850D/AT-852D, соответствует ROHS
	AP-551B		AT-8502D, соответствует ROHS
	AP-552B		MS-900, соответствует ROHS
	AP-102B		ST-862D, соответствует ROHS
	AP-800B		ST-8800D/ST-8802, соответствует ROHS



# GT-2010

USB-паяльник



Упаковочный лист	Стандартная упаковка:
USB-паяльник: 1 шт.	Размеры корпуса: 31 x 15 x 9 см
Подставка для паяльника: 1 шт.	Масса нетто: 0,56 кг
Руководство по эксплуатации: 1 шт.	Масса брутто: 0,6 кг
Сертификат качества: 1 шт.	Картонная коробка: 18 шт. в коробке
	Размер: 46,5 x 32,5 x 54,5 см
	Масса нетто: 10 кг
	Масса брутто: 10,8 кг

## Особенности:

- Особо удобен для точной пайки.
- Подача электропитания от стандартного интерфейса USB портативного зарядного устройства (аккумулятора) или переходника.
- Портативная конструкция. Возможность перемещения в горячем состоянии после установки крышки паяльника.
- Конструкция контактного датчика температуры делает его более чувствительным, а регистрируемую температуру точнее.
- Интеллектуальное распознавание рабочего и нерабочего состояния.
- Множество паяльных наконечников в качестве опций.

## Технические характеристики:

Электропитание:	5 В пост. т.
Ток:	2 А
Мощность:	10 Вт
Диапазон температур:	От 150 °С до 450 °С
Стабильность температуры:	±2 °С (в неподвижном воздухе, без нагрузки)
Нагреватель:	<b>Встроенный нагреватель 10 Вт</b>
Диапазон коррекции температуры:	±50 °С/±90 °F
Автоматический переход в спящий режим:	Поддерживается
Паяльный наконечник:	T900-B (стр. 27)

# SA-50

Высокоточный паяльник с регулируемой постоянной температурой



Простая подставка для паяльника

Упаковочный лист	Стандартная упаковка:
Паяльник: 1 шт.	Размеры корпуса: 32 x 6 x 5 см
Подставка для паяльника: 1 шт.	Масса нетто: 0,20 кг
Руководство по эксплуатации: 1 шт.	Масса брутто: 0,24 кг
	Картонная коробка: 30 шт. в коробке
	Размер: 32,7 x 31,7 x 33,3 см
	Масса нетто: 8,1 кг
	Масса брутто: 9 кг

## Особенности:

- Температура до 500 °С делает его эксплуатационно гибким.
- Калибровка температуры посредством ручки.
- Высокая эффективность нагрева снижает потребление электроэнергии.
- Термостойкий и огнестойкий материал паяльника с легковесной, утонченной и эргономичной конструкцией.
- Паяльный наконечник разработан с возможностью отсоединения от нагревателя и использования сменных наконечников серии T900 в целях экономии (см. стр. 20)
- Заземленный 3-жильный шнур питания и защита от электростатического электричества для сведения к минимуму ущерба для пользователя и чувствительных электронных компонентов.

## Технические характеристики:

Электропитание:	100, 110, 120 В переменного тока    220, 230, 240 В постоянного тока, 50, 60 Гц (опция)
Мощность:	<b>50 Вт</b>
Диапазон температур:	От 200 до 500 °С / от 392 до 932 °F
Стабильность температуры:	±2 °С (в неподвижном воздухе, без нагрузки)
Нагреватель:	<b>Керамический нагреватель РТС с четырьмя сердечниками</b>
Полное сопротивление между наконечником и землей:	<2 Ом
Напряжение между наконечником и землей:	<2 мВ
Способ настройки:	Управление ручкой
Паяльный наконечник:	T900-B (стр. 27)

# Паяльники серии ST



## Особенности:

- Автоматический переход в спящий режим через 10 минут бездействия.
- Автоматическое выключение через 20 минут бездействия.
- Встроенная система ПИД-регулирования.
- Выбор часто используемых температур кнопкой.
- Конструкция с ЖК-дисплеем или светодиодным дисплеем.
- Защищен от статического электричества
- Паяльный наконечник разработан с возможностью отсоединения от нагревателя и использования сменных наконечников серии T2080, T2150, T900 в целях экономии.



Дополнительная подставка для паяльника S-11

## Технические характеристики

Изображения					
№ п/п	ST-2065D	ST-2080	ST-2080D	ST-2150	ST-2150D
Мощность	65 Вт	80 Вт	80 Вт	150 Вт	150 Вт
Диапазон температур	От 80 °С до 480 °С	Настройка 5 предварительно заданных значений	От 80 °С до 480 °С	Настройка 5 предварительно заданных значений	От 80 °С до 480 °С
Стабильность температуры	±2°С	±2°С	±2°С	±2°С	±2°С
Нагреватель	Нагреватель PTC с четырьмя сердечниками	Нагреватель PTC с четырьмя сердечниками	Нагреватель PTC с четырьмя сердечниками	Нагреватель PTC с четырьмя сердечниками	Нагреватель PTC с четырьмя сердечниками
Индикация нагрева	Синий светодиод	Синий светодиод	Синий светодиод	Синий светодиод	Синий светодиод
Ед. изм. температуры	°С/°F	°С	°С/°F	°С	°С/°F
Тип дисплея	ЖК-дисплей	Светодиодный дисплей	ЖК-дисплей	Светодиодный дисплей	ЖК-дисплей
Паяльный наконечник	T900-B	T2080-B	T2080-B	T2150-B	T2150-B
Упаковочный лист	Паяльник: 1 шт.	Подставка для паяльника: 1 шт.	Руководство по эксплуатации: 1 шт.		
Стандартная упаковка	Размеры корпуса: 5,5 x 4,6 x 29 см Масса нетто: 0,21 кг Масса брутто: 0,25 кг		Картонная коробка: 50 шт. в коробке Размер: 49 x 30,5 x 33,5 см Масса нетто: 12,5 кг Масса брутто: 13,8 кг		

Примечание: подробную информацию о паяльных наконечниках серии T2080, T2150 см. на стр. 36; подробную информацию о паяльных наконечниках серии T900 см. на стр. 30.

## Встроенный нагреватель (10 Вт)

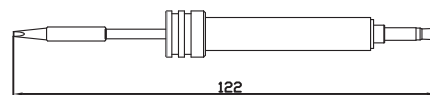

<p>T10-1.3D ACF030015</p>	<p>T10-1.2C ACF030014</p>	<p>T10-2.2D ACF030016</p>	<p>T10-3.0D ACF030017</p>	<p>T10-0.5I ACF030018</p>	<p>T10-K ACF030019</p>
-------------------------------	-------------------------------	-------------------------------	-------------------------------	-------------------------------	----------------------------

## Паяльные наконечники (T2080)

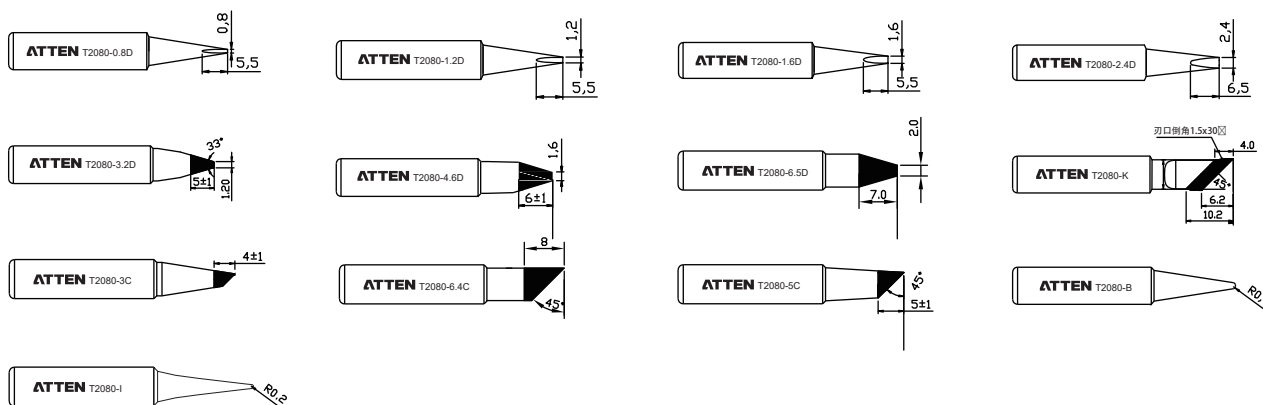

## Паяльные наконечники (T2150)

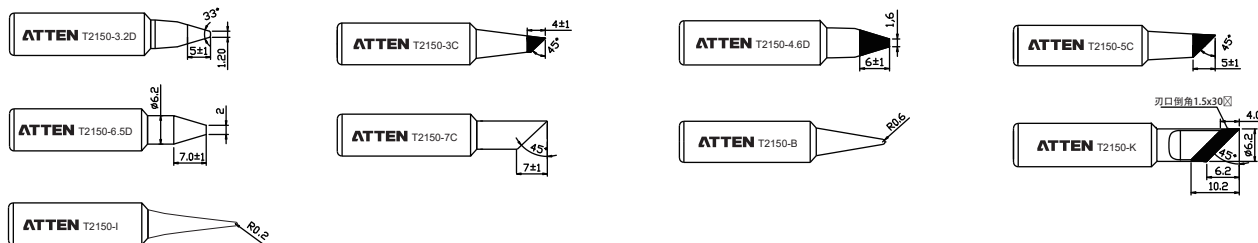

## Подставка для паяльника

S-11



## S-11

- Полностью металлическая конструкция.
- Переносная удобная подставка для паяльника.
- Повышенное удобство работы.
- Регулируемый угол наклона.

# Измеритель температуры паяльника ST-1090

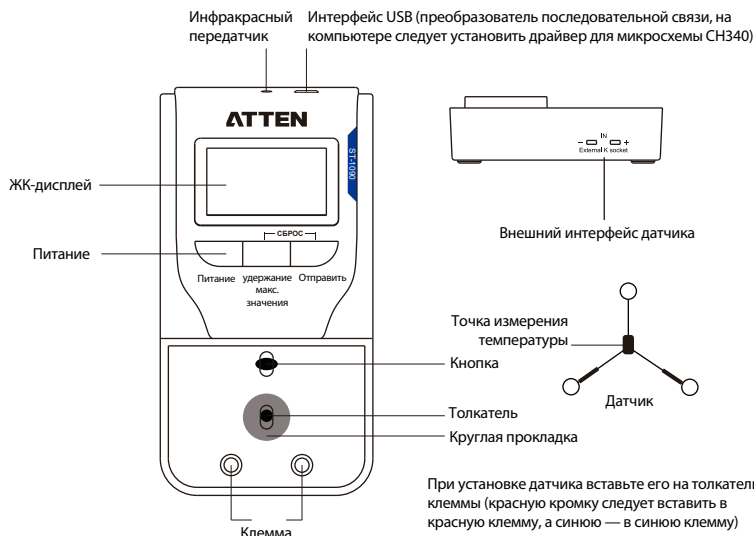

## Технические характеристики:

Модель	ST-1090
Цена деления	1 °C/1 °F
Диапазон температур	От 0 до 800 °C / от 32 до 1500 °F
Погрешность температуры	±5 °C / ±9 °F
Измерительный провод	Термопара типа K
Дисплей	ЖК-дисплей
Питание	Высокопроизводительная углеродная батарея, 9 В пост. т.
Рабочие условия	От 0 °C до 40 °C / от 32 °F до 104 °F
Размер	75 x 143,5 x 41,5 мм
Масса	185 г
Упаковочный лист	Прибор ST-1090: 1 шт. Батарея: 1 шт. Измерительный провод термопары типа K: 1 шт. Датчик: 10 шт. Линия обмена данными MINI USB: 1 шт. Руководство по эксплуатации: 1 шт.

## Функция обмена данными посредством ИК:



Функция инфракрасной передачи температуры пригодна для использования с ST-3150. Внедрена коррекция температуры.

## Функция последовательного порта:

Канал данных последовательного порта подключен к термометру и компьютеру. Термометр отображает COM, как показано на рис. 4-2. Каждые 100 мс термометр отправляет на компьютер данные о температуре.



Помощник для работы с последовательными портами от компании ATTEN

Скачайте помощника для работы с последовательными портами от компании ATTEN с официального веб-сайта (также допускается применение других помощников для работы с последовательными портами)

Примечание: преобразователь последовательной связи, на компьютере следует установить драйвер для микросхемы CH340



Рисунок 4-2 (скорость последовательной связи в бодах 9600)



Интерфейс помощника для работы с последовательными портами от компании ATTEN

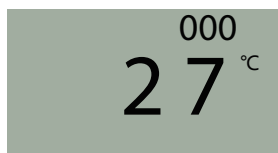
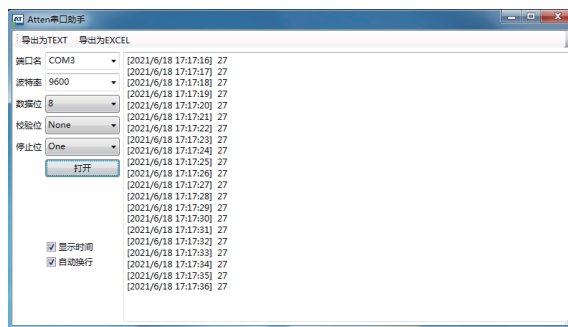

## FT-90A

- Включает в себя стальное основание, подвижный механический рычаг, фиксированную раму и увеличительное стекло. Обеспечивает возможность отрегулировать до правильной высоты.
- Компоненты можно регулировать в любую сторону.
- Используется в качестве многофункционального инструмента для наблюдения, ремонта, печатных плат (особенно высокоточных печатных плат высокой плотности) пайки мелких компонентов.

Кратность увеличения: 3x  
 Диаметр увеличительного стекла: прибл. 9 см  
 Тип: Поворот в любом направлении  
 Масса: 516 г



## Уловитель дыма



Защищен от статического электричества

## ST-1016/ST-1016-CP

- Настольного типа с возможностью использования в вертикальном и горизонтальном положении.
- Быстрое и безопасное удаление дыма и испарений при пайке.
- Фильтрующий материал из активированного угля с высокой поглощающей способностью.
- Функция светодиодной подсветки.

## Результаты испытаний

Пункт испытаний	Результаты испытаний
Расход воздуха (в вертикальном положении), м3/мин	1.03
Расход воздуха (в горизонтальном положении), м3/мин	0.4
Скорость воздуха (в вертикальном положении), м/с	1.0
Скорость воздуха (в горизонтальном положении), м/с	2.6
Максимальная всасывающая способность, м3/мин	1.03

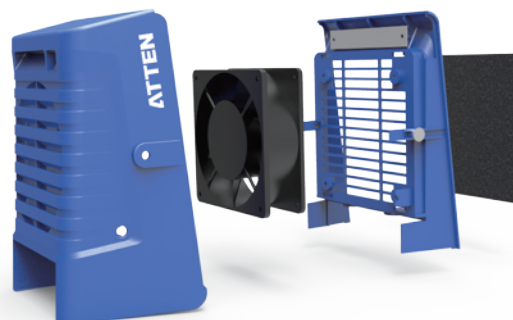





## CS-05S/CS-05B

Предназначен для очистки паяльных наконечников.

Наконечник паяльника очищают, протирая или проворачивая его в металлической вате. После этого останется тонкий слой припоя, предотвращающий быстрое окисление паяльного наконечника, что обеспечивает значительное преимущество в сравнении со стандартной очисткой губкой.

### Предостережение

Храните изделие в недоступном для детей месте.

Используйте металлическую вату только для очистки паяльных наконечников. Извлеките паяльный наконечник из металлической ваты сразу после очистки.



## CS-08B

- Специально предназначен для тонкого паяльного наконечника и утилизации остатков олова. Антистатическая конструкция и устойчивость к высоким температурам.
- Удобное извлечение слитка олова.
- Устраняет проблему с выбрасыванием олова при пайке, загрязнением и беспорядочным рабочим местом. Обеспечивает удобство общего сбора и извлечения после сбора и т.д.



## TR-045

- Удаление пленки окисла.
- Предотвращение окисления.
- Снижение поверхностного натяжения.

Вес: 45 г.

Паяльный припой

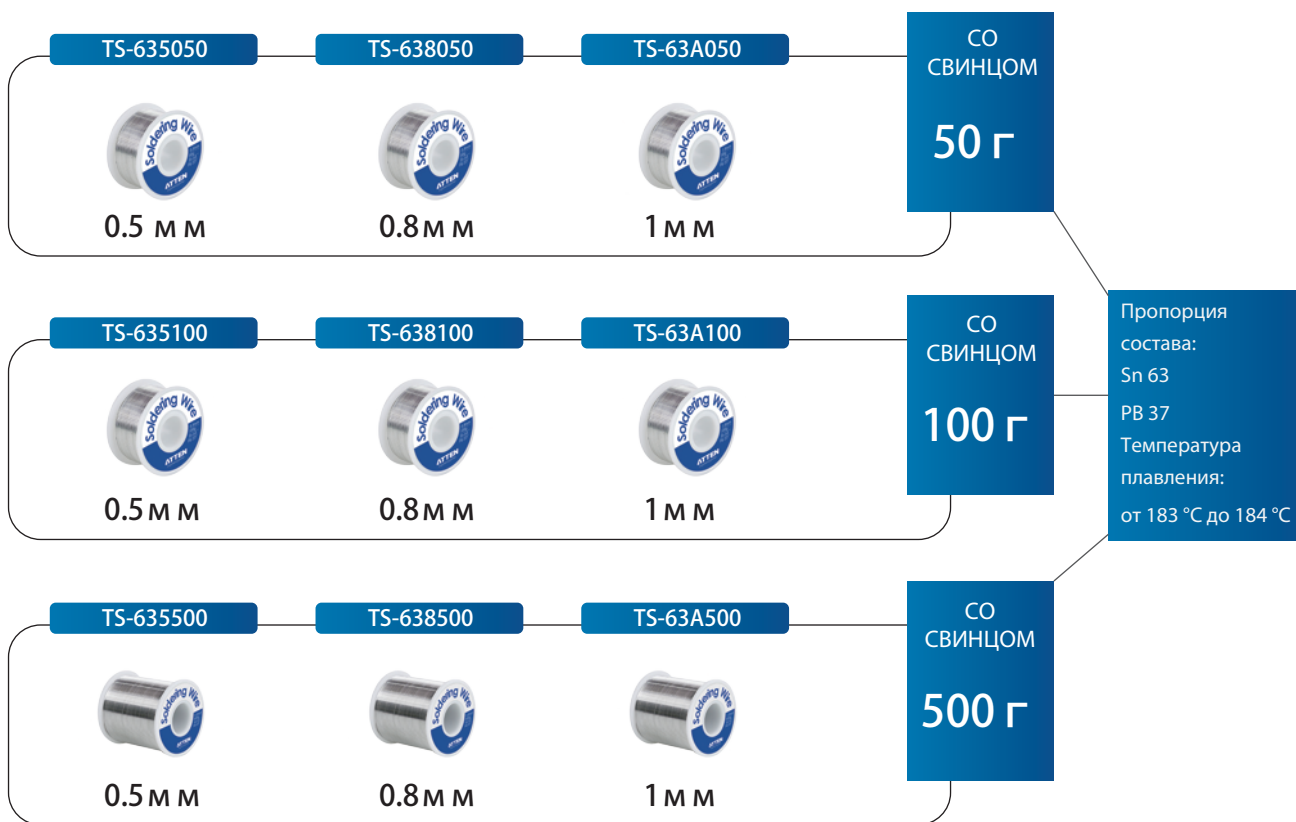
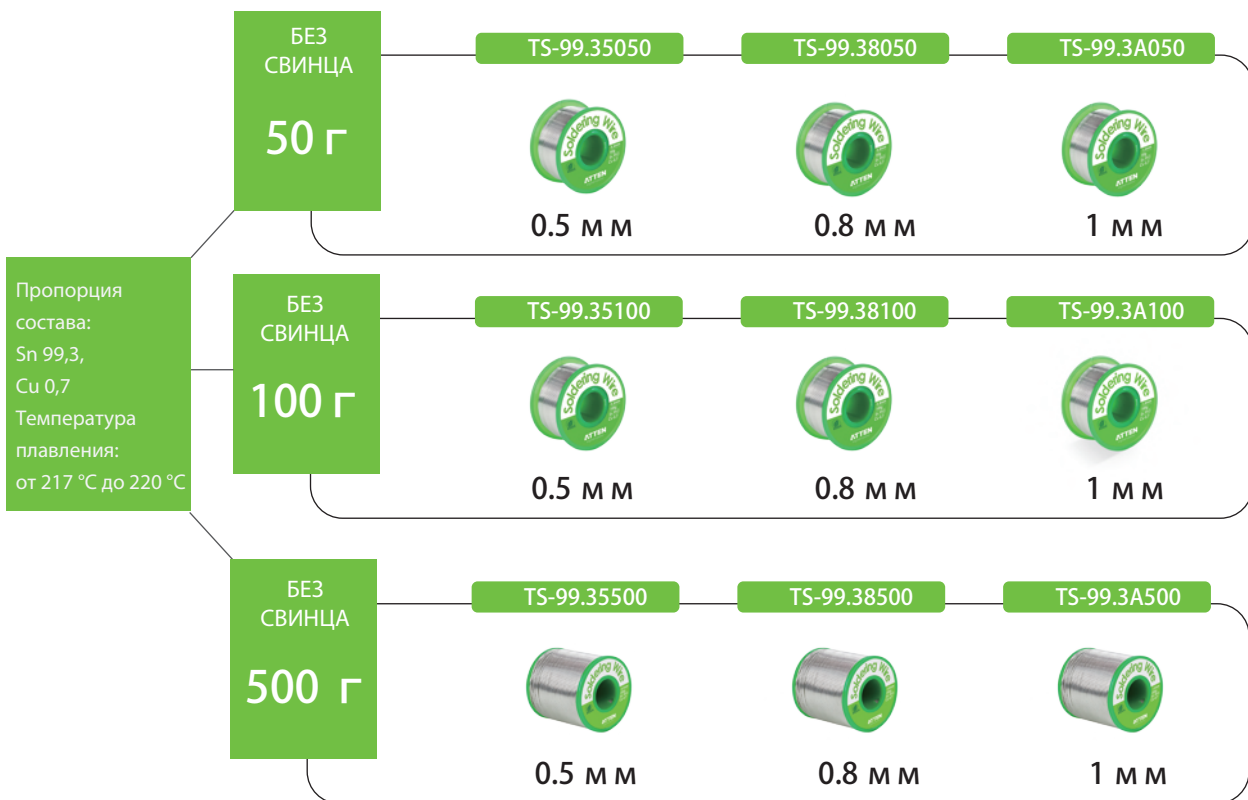

Включая канифоль



## TJ-227

- Основание из листового металла.
- Вал может выдержать паяльный припой весом 1 кг.
- Вал легко снимается.
- Плавное движение.

## TJ-228

- Полностью металлическая конструкция.
- Простая конструкция.
- Подставка для катушки паяльного припоя и пластина для губки 3 в 1.
- Экономия пространства и удобство применения.

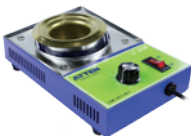
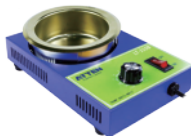

Изображения продукции				
Позиция	LT-360B	LT-350B	LT-380B	LT-310B
Мощность	150Вт	200Вт	250Вт	300Вт
Электропитание	От 220 В до 240 В	От 220 В до 240 В	От 220 В до 240 В	От 220 В до 240 В
Диапазон температур	От 50 до 520 °С	От 50 до 520 °С	От 50 до 480 °С	От 50 до 480 °С
Вместимость по припою	0,3 кг	0,5 кг	1,6 кг	2,2 кг
Размер тигля	∅ 36 мм	∅ 50 мм	∅ 80 мм	∅ 100 мм
Время плавления	10 мин	10 мин	20 мин	20 мин

AT-0815  
ШИРИНА  
0.8 м м  
длина  
1.5 м



AT-1515  
ШИРИНА  
1.5 м м  
длина  
1.5 м

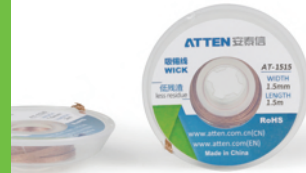

AT-2015  
ШИРИНА  
2.0 м м  
длина  
1.5 м

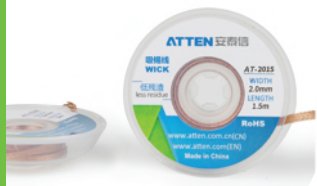

AT-2515  
ШИРИНА  
2.5 м м  
длина  
1.5 м



AT-0820  
ШИРИНА  
0.8 м м  
длина  
2 м



AT-3515  
ШИРИНА  
3.5 м м  
длина  
1.5 м



AT-1520  
ШИРИНА  
1.5 м м  
длина  
2 м



AT-2020  
ШИРИНА  
2.0 м м  
длина  
2 м



AT-2520  
ШИРИНА  
2.5 м м  
длина  
2 м



AT-3520  
ШИРИНА  
3.5 м м  
длина  
2 м



Включая паяльный флюс

Защищен от статического электричества

AT-E330A



AT-E330P

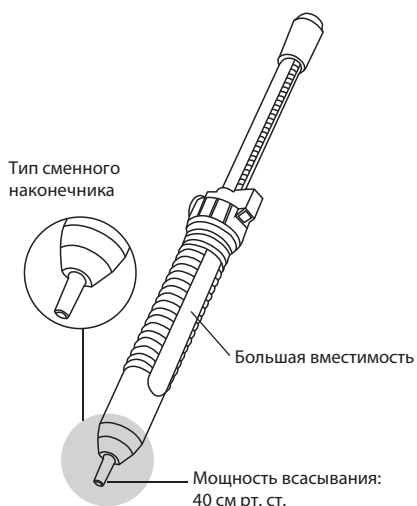
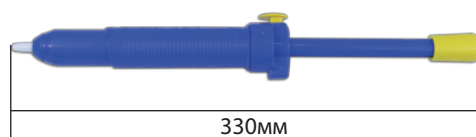

Насос для распайки обладает высокой мощностью вакуума и специально предназначен для очистки печатных плат при доработке и ремонте на месте эксплуатации.

- Поршень с двойным масляным уплотнением: гарантируется отсутствие утечки воздуха.
- Мягкая рукоятка обеспечивает удобный захват и отсутствие скольжения.
- Компактные размеры.
- Пружина из нержавеющей стали.
- Встроенный наконечник для удобной замены.
- Быстрая и удобная очистка от остатков припоя.

AT-E210D



Средство для восстановления наконечников

AT-F10

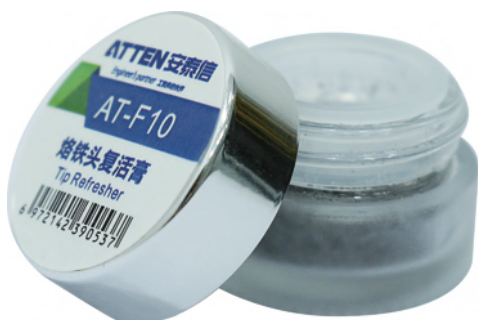

AT-F10

- Удаляет окисляющий материал с паяльного наконечника и снова покрывает наконечник оловом.
- Не содержит диаммоний фосфат и не повреждает печатную плату.
- Безвреден для окружающей среды и не содержит вредных веществ.
- Пригоден для повторного использования.

Флюс паяльной пасты

AT-H20 AT-H40 AT-H60

AT-H20



AT-H40



AT-H60



Модель	AT-H20	Габариты	φ 29x34x101мм	Модель	AT-H40	Габариты	φ 59x27мм	Модель	AT-H60	Габариты	φ 72x28мм
Масса брутто	20г	Масса нетто	10г	Масса брутто	40г	Масса нетто	36г	Масса брутто	60г	Масса нетто	56г
Цвет	Сплошной светло-желтый	Сертификация	ROHS	Цвет	Сплошной светло-желтый	Сертификация	ROHS	Цвет	Сплошной светло-желтый	Сертификация	ROHS

Вакуумный захват

AT-B778



AT-B778

Пункт	Размер	Шт.	Прочее
Присоска S-1	φ 3мм	2	
Присоска S-2	φ 7мм	2	
Присоска S-3	φ 10мм	2	
Всасывающее сопло Y-1	/	1	Прямое
Всасывающее сопло Y-2	/	1	Изогнутое

Браслет

AT-FJ1

AT-FJ2

AT-FJ1



AT-FJ2



- Надежный антистатический. Браслет может рассеивать статическое электричество от тела человека.
- Высокоэффективная безопасная работа. Браслет изготовлен из легкого, тонкого и мягкого термопластичного материала. Безвреден при касании кожи человека и удобен в применении.
- Высокое сопротивление. Полное сопротивление браслета может достигать 104 Ом.





ISO9001:2015

