

## Краткое руководство пользователя конференц-телефона Konftel 55

**Konftel 55** — устройство конференц-связи, подключаемое к стационарному или мобильному телефону, а также к компьютеру. Благодаря уникальной аудиотехнологии OmniSound® компании Konftel оно превращает обычные звонки в конференц-вызовы с передачей звука высокой четкости.

Включение / выключение (Долгое нажатие)

Отключение звука (микрофон выключен / динамик выключены)

Сенсорный экран



### Светодиоды

Горят синим:	звуковой канал включен/выполняется звонок
Горят красным:	звук отключен (микрофон выключен)
Мигающий красный:	Удержание, микрофон и динамик выключены

# ОПИСАНИЕ

Устройство Konftel 55 автоматически обнаруживает подключенные средства связи. Если подключен мобильный телефон, на экране появляется кнопка для передачи аудиопотока с этого телефона. Если вставлена карта SD, появляется кнопка для записи данных на эту карту. Кнопка горит, когда функция активна. Чтобы кнопка загорелась или погасла, ее достаточно нажать.

В Konftel 55 добавлена расширенная поддержка решений для объединенной коммуникации, таких как Microsoft® Lync®. Дополнительные сведения об этой и других функциях продукта см. на веб-сайте [www.konftel.com](http://www.konftel.com).

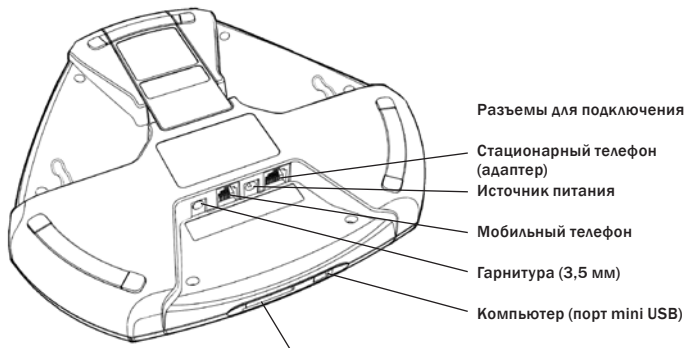

#### Разъем для карты памяти SD

Текущие звонки можно записывать, используя устройство Konftel 55 в качестве диктофона.

Чтобы начать запись, вставьте карту SD и нажмите кнопку записи.

Записи разговоров доступны из меню.



Пример вида экрана. Мобильный телефон и гарнитура подключены, компьютер подключен и включен.

## Подключение стационарного телефона

- ⇒ Подключите телефон к устройству Konftel 55 с помощью телефонного адаптера (дополнительная принадлежность).

На экране устройства Konftel 55 появится кнопка 

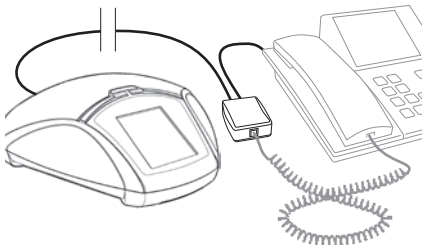

Отсоедините кабель телефонной трубки от корпуса телефона и подсоедините его к телефонному адаптеру, как показано на рисунке ниже.

- ⇒ Чтобы убедиться в том, что вызываемый абонент хорошо вас слышит, сделайте пробный звонок.
- ❗ Для обеспечения оптимального качества передачи речи необходимо соответствующим образом настроить уровень громкости микрофона Konftel 55. (См. руководство пользователя.)

## Совершение звонков

- ⇒ Для передачи звука с телефона на устройство Konftel 55 нажмите кнопку . Кнопка  и светодиоды загорятся синим.
- ⇒ Снимите телефонную трубку и совершите звонок.
- ❗ Для передачи звука с телефонной трубки или на нее нажимайте кнопку .



## Подключение мобильного телефона с помощью кабеля

- ⇒ Подключите мобильный телефон к устройству Konftel 55 (вам понадобится дополнительный кабель).

На дисплее устройства Konftel 55 появится кнопка .

- ⇒ Чтобы убедиться в том, что вызываемый абонент хорошо вас слышит, сделайте пробный звонок.
- ❗ Для обеспечения оптимального качества передачи речи необходимо соответствующим образом настроить уровень громкости микрофона Konftel 55. (См. руководство пользователя.)
- ❗ Обратите внимание на то, что использовать стационарный и мобильный телефоны с устройством Konftel 55 одновременно нельзя. При подключении мобильного телефона соединение со стационарным телефоном прерывается.

## Совершение звонков

- ⇒ Для передачи звука с мобильного телефона на устройство Konftel 55 нажмите кнопку . Кнопка  и светодиоды загорятся синим.
- ⇒ Совершите звонок с мобильного телефона.
- ❗ Для передачи звука с мобильного телефона или на него нажимайте кнопку .

## Подключение к компьютеру

- ⇒ Подключите устройство Konftel 55 к компьютеру с помощью USB-кабеля, входящего в комплект поставки.
- На устройстве Konftel 55 отображается кнопка  и активируется функция USB-аудио.*
- ❗ В зависимости от операционной системы компьютера может потребоваться изменить настройки таким образом, чтобы начать использовать **Konftel 55** в качестве звукового устройства.
- ❗ Устройство Konftel 55 со вставленным аккумулятором также заряжается и получает питание через USB-кабель.

## Использование устройства Konftel с компьютером

- ⇒ Нажмите кнопку  на устройстве Konftel 55, если она еще не горит синим цветом.
- ⇒ Подключите вызов к компьютеру (например, с помощью программы для веб-конференций или Skype®).
- ❗ Вызовы можно ретранслировать в режиме моста через подключенный телефон или компьютер, активировав оба соединения.

- ❗ В Konftel 55 добавлена расширенная поддержка решений для объединенной коммуникации, таких как Microsoft® Lync®). Дополнительные сведения о поддержке этих решений см. на веб-сайте [www.konftel.com](http://www.konftel.com).

