

ADA INSTRUMENTS



OPERATING MANUAL

TEMPRO VISION 120

Infrared thermometer

INTRODUCTION

Infrared thermometer ADA Tempro VISION 120 is designed to measure and visualize the temperature distribution on the surfaces of the object of study by a non-contact method. The device allows you to capture infrared (IR) images along with measured / additional data and save them on a memory card for further analysis of the received data, as well as reporting.

SPECIFICATION

IR image & Optical

Detector type	120×90
Spectral	7.5~14μm
Frame Rate	25Hz/9Hz
Thermal Sensitivity / NETD	60 mk
Focal Length	2.28mm/F1.13
Field of view(FOV)	50°×38°
Spatial Resolution(IFOV)	7.6 mrad
D:S	130:1
Focus	fixed focus

Image Display

Display	2.4 inch IPS technology TFT display
Display Resolution	240×320
Image Model	IR image
Color Palettes	6:White Hot, Iron Red, Hot Iron, Arctic, Rainbow 1, Rainbow 2

Temperature Measurement

Temperature Range	-20°C-150°C, 100°C-400°C (Auto switching)
Accuracy	±2°C or ±2%, whichever is greater (target temp ≥0°C, ambient temp is 15°C ~ 30°C)

Measurement area	Center
Measurement dots	3 (incl. max & min temp)
Auto Hot & Cold Spot Tracking	Yes
Alarm	Yes

Image Storage

Storage Media	TF card (up to 32G)
IR Image Format	JPG (120 x 90)

Connections & Communications

USB	TYPE-C	TF Card slot
Laser	Yes	
Tripod interface	Yes	

Power supply

Battery Type	Li ion battery
Battery Operating Time	≤8 hours
Charging Time	≤2.5 hours

Environmental Parameters

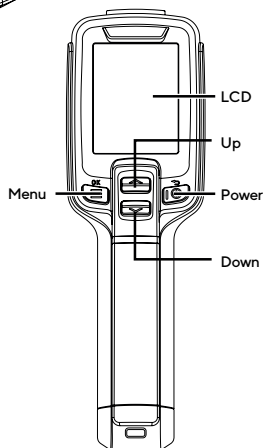
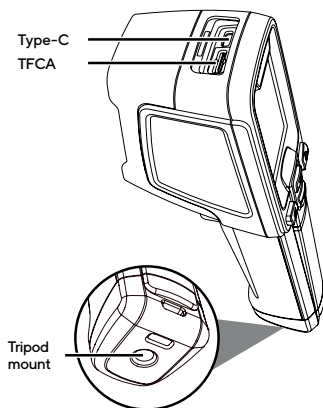
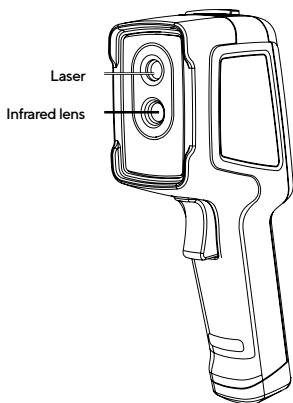

Operating Temperature.....	-10°C~50°C
Storage Temperature	-40°C~70°C
Encapsulation	IP54
Weight.....	350g
Size	194mm×61.5mm×76mm

PRODUCT DESCRIPTION









BASIC OPERATIONS

Photo-taking

In the live surveillance interface, short press the “Trigger” button to take a photo, and then press the “” button to save the photo or the “” button to delete it according to the prompt on the interface.

View and removal of pictures

1. Short press the “” button to access the menu.
2. Select the photo column by pressing “ ” buttons.
3. Short press the “” button to display the photo file.
4. Shortly press the “” button to view the photos. Press buttons Up or Down (if necessary) to display another photo.
5. To delete a photo, press shortly the “” button in the photo preview interface.



File export

1. Open the USB cover on the top of the device.
2. Connect the USB cable with the computer.
3. Access the disk folder of the computer, select the photo to be exported, copy it to the computer, and view the photo file through the analysis software.
4. After the copy is done, disconnect the USB cable from the computer.



Setting temperature measurement parameters

The temperature measurement parameters will affect the accuracy of the measured temperature, so these parameters should be set before the measurement.

1. The emissivity varies depending on the object being measured. The user can select a commonly used emissivity preset in the device or customize it.
2. Reflected temperature: influence of ambient temperature to the currently observed object.

OTHERS

Resetting and formatting SD card

1. Access the Setup Menu-Reset and press the “” button to confirm the reset.
2. This function resets your device to its factory defaults. Please operate carefully.
3. Access the Setup Menu-Formatting SD Card, and press the “” button to confirm the formatting.
4. This function will delete all files from the SD card, please operate carefully.

EMISSIVITIES OF COMMON OBJECTS

Material	Emissivity	Material	Emissivity
Wood	0.85	Rust	0.8
Black paper.....	0.86	Copper plate	0.06
Water	0.96	Gypsum	0.75
Polycarbonate	0.8	Dark aluminum	0.95
Brick	0.75	Paint	0.9
Concrete	0.97	Human skin	0.98
Stainless steel	0.14	Rubber	0.95
Copper oxide	0.78	Asphalt	0.96
Adhesive tape	0.96	Soil	0.93
Cast iron	0.81	PVC plastics	0.93
Aluminum plate	0.09		

FREQUENTLY ASKED QUESTION

Symptom	Cause	Measures
The device is not switched ON	Low battery	Reuse battery after charging
	Plug of external power source is not inserted properly	Pull the plug and reinsert it in proper place
	Battery life expires	Replace with new battery
IR image is not clear	Lens have misted up or been polluted	Clean lens with specialized equipment
Visible light image is not clear	Surrounding environment is too dark	Change parameter settings or reset settings

IMPORTANT

THE MANUFACTURER RESERVES THE RIGHT TO MAKE CHANGES WITHOUT AFFECTING THE TECHNICAL CHARACTERISTICS, DESIGN, OUTLOOK AND PACKAGING WITHOUT NOTICE.

PRECAUTIONS

Please always strictly observe the following precautions:

1. Keep the device as stable as possible to prevent shaking.
2. Do not use the device under unacceptable operating temperatures. Store the device in compliance with the storage temperature range.
3. Do not place the device with strong thermal emitters, such as the sun, lasers and spot welders.
4. Do not expose the device to dust or moisture. Avoid splashing water on the device when using it in a humid environment. Cover the lens when not in use.
5. Place the device and all its accessories into a special packing box when not using it.
6. Do not block any hole on the device.
7. To prevent damages do not hit, throw or vibrate the device or its accessories.
8. Do not disassemble the device to prevent damage and loss of warranty.
9. Do not use the CD card for other purposes.
10. Do not use the device in an environment exceeding its operating temperature so as to prevent possible damages.
11. Do not apply dissolvable or similar liquid to the device and cables so as to prevent possible damages.

The device is powered by a lithium-ion battery so users should strictly observe the following precautions:

- Never try to open or dismantle the battery.

- Do not place the battery in a high temperature environment or nearby a high temperature object.
- Do not short-circuit the battery.
- Do not put the battery in a moist environment or in the water.
- If battery fluid comes into contact with your eyes, immediately rinse your eyes with clean water and seek medical attention.
- Please charge the battery as directed in the manual and follow charging instructions and precautions. Wrong charging may heat or damage the battery or even cause injuries.
- Take out the battery if the device will not be used for a long time.

Wipe the device as described below:

- Non-optical surfaces: Use clean and soft cloth to wipe nonoptical surfaces of the thermal camera when necessary.
- Optical surfaces: Please avoid contaminating the optical surface of the lens when using the device, especially avoid touching the lens with your hands, as sweat from your hands may leave marks on the lens and cause the optical coating on the lens surface to break down. When the optical lens surface is stained, wipe it with special lens wiping paper.

Battery precautions::

1. The battery can be charged repeatedly. However, the battery is a vulnerable part. If the device's standby time is significantly reduced, replace the battery with a new one.
2. If the device is operated for a long time, especially at high temperatures, its surface will become hot. When it warms up, stop using it and put it in the shade. Do not touch hot surfaces for a long time.
3. When charging the device, it is recommended to use original batteries and charging cables.
4. The battery charging time depends on the temperature and its wear and tear.
5. When the battery level is low, the device will display low battery message.

6. When the battery level is too low, the device will automatically turn off.
7. If the device does not turn on when you press the power button, means the battery is dead and the device can be started only after charging with the charger for more than 10 minutes.

WARRANTY

This product is warranted by the manufacturer to the original purchaser to be free from defects in material and workmanship under normal use for a period of two (2) years from the date of purchase. During the warranty period, and upon proof of purchase, the product will be repaired or replaced (with the same or similar model at manufactures option), without charge for either parts of labour.

In case of a defect please contact the dealer where you originally purchased this product. The warranty will not apply to this product if it has been misused, abused or altered. Without limiting the foregoing, leakage of the battery, bending or dropping the unit are presumed to be defects resulting from misuse or abuse.

EXCEPTIONS FROM RESPONSIBILITY

The user of this product is expected to follow the instructions given in operators' manual. Although all instruments left our warehouse in perfect condition and adjustment the user is expected to carry out periodic checks of the product's accuracy and general performance.

The manufacturer, or its representatives, assumes no responsibility of results of a faulty or intentional usage or misuse including any direct, indirect, consequential damage, and loss of profits.

The manufacturer, or its representatives, assumes no responsibility for consequential damage, and loss of profits by any disaster (earthquake, storm, flood ...), fire, accident, or an act of a third party and/or a usage in

other than usual conditions.

The manufacturer, or its representatives, assumes no responsibility for any damage, and loss of profits due to a change of data, loss of data and interruption of business etc., caused by using the product or an unusable product.

The manufacturer, or its representatives, assumes no responsibility for any damage, and loss of profits caused by usage other than explained in the users' manual.

The manufacturer, or its representatives, assumes no responsibility for damage caused by wrong movement or action due to connecting with other products.

WARRANTY DOESN'T EXTEND TO FOLLOWING CASES:

1. If the standard or serial product number will be changed, erased, removed or will be unreadable.
2. Periodic maintenance, repair or changing parts as a result of their normal runout.
3. All adaptations and modifications with the purpose of improvement and expansion of normal sphere of product application, mentioned in the service instruction, without tentative written agreement of the expert provider.
4. Service by anyone other than an authorized service center.
5. Damage to products or parts caused by misuse, including, without limitation, misapplication or negligence of the terms of service instruction.
6. Power supply units, chargers, accessories, wearing parts.
7. Products, damaged from mishandling, faulty adjustment, maintenance with low-quality and non-standard materials, presence of any liquids and foreign objects inside the product.
8. Acts of God and/or actions of third persons.
9. In case of unwarranted repair till the end of warranty period because of damages during the operation of the product, it's transportation and storing, warranty doesn't resume.

WARRANTY CARD

Name and model of the product _____

Serial number _____ Date of sale _____

Name of commercial organization _____

stamp of commercial organization

Warranty period for the instrument exploitation is 24 months after the date of original retail purchase.

During this warranty period the owner of the product has the right for free repair of his instrument in case of manufacturing defects.

Warranty is valid only with original warranty card, fully and clear filled (stamp or mark of the seller is obligatory).

Technical examination of instruments for fault identification which is under the warranty, is made only in the authorized service center.

In no event shall manufacturer be liable before the client for direct or consequential damages, loss of profit or any other damage which occur in the result of the instrument outage.

The product is received in the state of operability, without any visible damages, in full completeness. It is tested in my presence. I have no complaints to the product quality. I am familiar with the conditions of warranty service and I agree.

purchaser signature _____

Before operating you should read service instruction!

If you have any questions about the warranty service and technical support contact seller of this product

ВВЕДЕНИЕ

Тепловизор ADA TemPro VISION 120 предназначен для измерения и визуализации распределения температур на поверхностях объекта исследования бесконтактным методом. Прибор позволяет фиксировать инфракрасное (ИК) изображения вместе с измеренными/дополнительными данными и сохранять их на карте памяти для последующего анализа полученных данных, а также составления отчетов.

ТЕХНИЧЕСКИЕ ХАРАКТЕРИСТИКИ

Инфракрасное изображение

Инфракрасное разрешение	120×90
Спектральный диапазон	7.5~14 мкм
Частота обновления кадра	25Гц / 9Гц
Температурная чувствительность	60 mk
Фокусное расстояние	2.28mm/F1.13
Поле зрения (FOV)	50°×38°
Пространственное разрешение (IFOV)	7.6 mrad
Оптическое разрешение	130:1
Фокус	Фиксированный фокус

Характеристики дисплея

Дисплей	2.4 дюйма (IPS technology, TFT)
Разрешение дисплея	240×320
Вид изображения	ИК
Цветовая палитра	6:White Hot, Iron Red, Hot Iron, Arctic, Rainbow 1, Rainbow 2

Измерения

Диапазон измерения	-20°C-150°C, 100°C-400°C (Автоматическое переключение)
Точность	±2°C или ±2%, в зависимости от того, что больше (измеряемая температура ≥0°C, температура окружающей среды 15°C ~ 30°C)

Место измерения	Центр
Точки измерения	3 (включая максимальную и минимальную температуру)
Автоматическое отслеживание горячих и холодных точек	
Сигнал предупреждения	да

Тип хранения

Носитель информации	TF карта (до 32G)
ИК изображение формат	JPG (120 x 90)

Соединения и коммуникации

USB	TYPE-C TF Card slot
Лазерный указатель	да
Резьба для штатива	да

Питание

Тип батареи	Li ion аккумулятор
Время работы (примерно)	до 8 часов
Время заряда (примерно)	до 2,5 часов

Параметры окружающей среды

Рабочая температура	-10°C~50°C
Температура хранения	-40°C~70°C
Степень защиты	IP54
Вес	350г
Размер	194×61.5×76 мм

ОПИСАНИЕ КОМПОНЕНТОВ ПРОДУКЦИИ

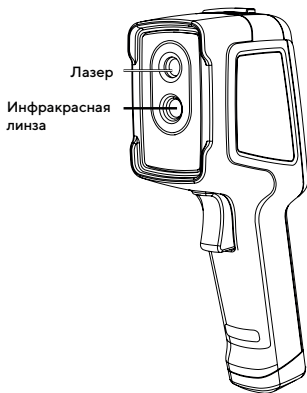

Типе-С
TFCA

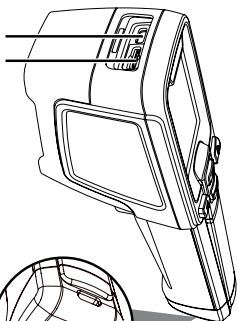

Крепление
для штатива

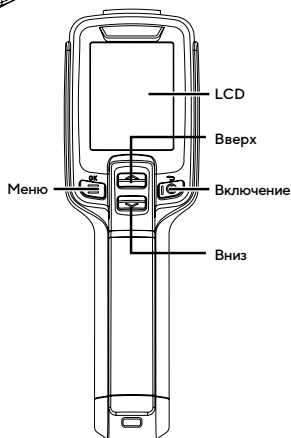
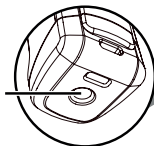

ОСНОВНЫЕ ОПЕРАЦИИ

Съемка

В интерфейсе наблюдения в реальном времени коротко нажмите кнопку "курок", чтобы сделать снимок, а затем нажмите клавишу "☰", чтобы сохранить фотографию, или клавишу "⓪", чтобы удалить ее в соответствии с подсказкой на интерфейсе.

Просмотр и удаление фото

1. Коротко нажмите на клавишу "☰" для доступа к интерфейсу меню.
2. Выберите столбец с фотографиями, нажимая клавиши "⤴" и "⤵".
3. Коротко нажмите на клавишу "☰" для отображения интерфейса файла фотографий.
4. Коротко нажмите клавишу "☰", чтобы просмотреть фотографию. Чтобы отобразить другую фотографию, нажимайте клавишу Вверх или вниз (при необходимости).
5. При необходимости коротко нажмите клавишу "☰" в интерфейсе предварительного просмотра фотографий, чтобы удалить фотографию.



Экспорт файла

1. Откройте крышку USB в верхней части устройства.
2. Подключите USB-кабель к компьютеру.
3. Откройте папку на диске компьютера, выберите фотографию для экспорта, скопируйте ее на компьютер и просмотрите файл фотографии с помощью программного обеспечения для просмотра.
4. После завершения копирования отсоедините USB-кабель от компьютера.



Установка параметров измерения температуры

Параметры измерения температуры будут влиять на точность измеряемой температуры, поэтому эти параметры должны быть установлены перед измерением.

1. Коэффициент излучения изменяется в зависимости от измеряемого объекта. Пользователь может выбрать обычно используемую предустановку коэффициента излучения в устройстве или настроить его.
2. Отраженная температура: влияние температуры окружающей среды на наблюдаемый в данный момент объект.

ПРОЧЕЕ

Сброс настроек и и форматирование карты SD

1. Откройте меню настройки-Сброс и нажмите клавишу "  " для подтверждения сброса.
2. Эта функция восстановит заводские настройки устройства по умолчанию. Пожалуйста, действуйте осторожно.
3. Откройте меню настройки - Форматирование SD-карты и нажмите клавишу "  ", чтобы подтвердить форматирование.
4. Эта функция сотрет все файлы на SD-карте, пожалуйста, действуйте осторожно.

КОЭФФИЦИЕНТ ИЗЛУЧЕНИЯ ЧАСТО ВСТРЕЧАЕМЫХ ПРЕДМЕТОВ

Материал	Коэффициент излучения	Материал	Коэффициент излучения
Дерево.....	0.85	Ржавчина.....	0.8
Черная бумага.....	0.86	Медный лист.....	0.06
Вода	0.96	Гипс	0.75
Поликарбонат.....	0.8	Черный алюминий	0.95
Кирпич	0.75	Лак.....	0.9
Бетон	0.97	Кожа человека	0.98
Нержавеющая сталь.....	0.14	Резина.....	0.95
Купорос	0.78	Битум	0.96
Клейкая лента	0.96	Почва	0.93
Чугун.....	0.81	PVC-пластмасса.....	0.93
Алюминиевый лист	0.09		

СВОДКА ЧАСТО ВСТРЕЧАЕМЫХ ВОПРОСОВ

Проблема	Причина	Меры устранения
Невозможно включить	Разряжен аккумулятор	Зарядите аккумулятор
	Нет контакта в разъеме внешнего источника питания	Отключите внешний источник и подключить заново
	Срок службы аккумулятора истек	Замените на новый аккумулятор
Нечеткое инфракрасное изображение	Объектив запотел или загрязнился	Очистите объектив специальной салфеткой
Неправильное измерение температуры	Неправильная установка параметров, связанных с измерением температуры	Изменять установку параметров, или сбросить настройки

ВАЖНЫЕ ЗАМЕЧАНИЯ

ПРОИЗВОДИТЕЛЬ ОСТАВЛЯЕТ ЗА СОБОЙ ПРАВО ВНОСИТЬ ИЗМЕНЕНИЯ, НЕ ВЛИЯЮЩИЕ НА ТЕХНИЧЕСКИЕ ХАРАКТЕРИСТИКИ В КОНСТРУКЦИЮ, ВНЕШНИЙ ВИД И КОМПЛЕКТАЦИЮ БЕЗ УВЕДОМЛЕНИЯ

Всегда строго соблюдайте следующие меры предосторожности:

1. Держите устройство как можно устойчивее, чтобы предотвратить тряску.
2. Не используйте устройство при недопустимых рабочих температурах. Храните устройство с соблюдением режима температуры хранения.
3. Не устанавливайте устройство рядом с сильными тепловыми излучателями, такими как солнце, лазеры и точечная сварка.
4. Не подвергайте устройство воздействию пыли или влаги. Не допускайте попадания брызг воды на устройство при использовании его в влажной среде. Закрывайте объектив, когда не пользуетесь устройством.
5. По окончании использования поместите устройство и все его аксессуары в чехол.
6. Не закрывайте никакие отверстия на устройстве.
7. Не бейте, не бросайте и не трясите устройство или его аксессуары, чтобы предотвратить повреждения.
8. Не разбирайте устройство, чтобы предотвратить его повреждения и потерю гарантии.
9. Не используйте SD-карту для других целей.
10. Не используйте устройство в условиях, превышающих его рабочую температуру, чтобы предотвратить возможные повреждения.
11. Не наносите растворитель или подобную жидкость на устройство и кабели, чтобы предотвратить возможные повреждения.

Устройство питается от литий-ионной батареи, поэтому для

его безопасного использования пользователи должны строго соблюдать следующие меры предосторожности:

- Никогда не пытайтесь открыть или демонтировать аккумулятор.
- Не помещайте аккумулятор в среду с высокой температурой или рядом с высокотемпературными предметами.
- Не допускайте короткого замыкания аккумулятора.
- Не помещайте аккумулятор во влажную среду или в воду.
- При попадании вытекшей из батареи жидкости в глаза, немедленно промойте глаза чистой водой и обратитесь за медицинской помощью.
- Пожалуйста, зарядите аккумулятор, как указано в руководстве и следуйте инструкциям по зарядке и мерам предосторожности. Неправильная зарядка может привести к нагреву или повреждению аккумулятора или даже к травмам.
- Извлеките аккумулятор, если устройство не будет использоваться в течение длительного времени.

Ухаживайте за устройством, как описано ниже:

- Неоптические поверхности: при необходимости используйте чистую и мягкую ткань для протирания неоптических поверхностей устройства.
- Оптические поверхности: избегайте загрязнения оптической поверхности объектива при использовании устройства, особенно избегайте прикосновения к объективу руками, так как пот на руках может оставить следы на объективе и вызвать разрушение оптического покрытия на поверхности линзы. Если поверхность оптической линзы испачкана, протрите ее специальной салфеткой для протирки линз.

Меры предосторожности при использовании аккумулятора:

1. Аккумулятор можно заряжать повторно. Однако батарея является уязвимой частью. Если время работы устройства в режиме ожидания значительно сократилось, замените аккумулятор на новый.
2. Если устройство работает в течение длительного времени, особенно при высоких температурах, его поверхность будет нагреваться. Когда он нагреется, прекратите использовать его и уберите в тень. Не прикасайтесь к горячим поверхностям в течение длительного времени.
3. При зарядке устройства рекомендуется использовать оригинальные аккумуляторы и зарядные кабели.
4. Время зарядки аккумулятора зависит от температуры и его изношенности.
5. При низком уровне заряда аккумулятора устройство выдаст сообщение о низком уровне заряда батареи.
6. Когда уровень заряда батареи будет слишком низким, устройство автоматически выключится.
7. Если устройство не включается при нажатии кнопки питания, значит, аккумулятор разрядился, и устройство можно запустить только после зарядки зарядным устройством в течение более 10 минут.

ГАРАНТИЯ

Производитель предоставляет гарантию на продукцию покупателю в случае дефектов материала или качества его изготовления во время использования оборудования с соблюдением инструкции пользователя на срок 2 года со дня покупки.

Во время гарантийного срока, при предъявлении доказательства покупки, прибор будет починен или заменен на такую же или аналогичную модель бесплатно.

Гарантийные обязательства также распространяются и на запасные части.

В случае дефекта, пожалуйста, свяжитесь с дилером, у которого вы приобрели прибор.

Гарантия не распространяется на продукт, если повреждения возникли в результате деформации, неправильного использования или ненадлежащего обращения.

Все вышеизложенные безо всяких ограничений причины, а также утечка батареи, деформация прибора являются дефектами, которые возникли в результате неправильного использования или плохого обращения.

ОСВОБОЖДЕНИЕ ОТ ОТВЕТСТВЕННОСТИ

Пользователю данного продукта необходимо следовать инструкциям, которые приведены в руководстве по эксплуатации. Даже, несмотря на то, что все приборы проверены производителем, пользователь должен проверять точность прибора и его работу.

Производитель или его представители не несут ответственности за прямые или косвенные убытки, упущенную выгоду или иной ущерб, возникший в результате неправильного обращения с прибором.

Производитель или его представители не несут ответственности за косвенные убытки, упущенную выгоду, возникшие в результате катастроф (землетрясение, шторм, наводнение и т.д.), пожара, несчастных случаев, действия третьих лиц и/или использование прибора в необычных условиях.

Производитель или его представители не несут ответственности за косвенные убытки, упущенную выгоду, возникшие в результате изменения данных, потери данных временной приостановки бизнеса и т.д., вызванных применением прибора.

Производитель или его представители не несут ответственности за косвенные убытки, упущенную выгоду, возникшие в результате использования прибора не по инструкции.

ГАРАНТИЙНЫЕ ОБЯЗАТЕЛЬСТВА НЕ РАСПРОСТРАНЯЮТСЯ НА СЛЕДУЮЩИЕ СЛУЧАИ:

1. Если будет изменен, стерт, удален или будет неразборчив типовой или серийный номер на изделии;
2. Периодическое обслуживание и ремонт или замену запчастей в связи с их нормальным износом;
3. Любые адаптации и изменения с целью усовершенствования и расширения обычной сферы применения изделия, указанной в инструкции по эксплуатации, без предварительного письменного соглашения специалиста поставщика;
4. Ремонт или разборка, произведенная самостоятельно или не уполномоченным на то сервисным центром;
5. Ущерб в результате неправильной эксплуатации, включая, но не ограничиваясь этим, следующее: использование изделия не по назначению или не в соответствии с инструкцией по эксплуатации на прибор;
6. На элементы питания, зарядные устройства, комплектующие, быстроснашиваемые и запасные части;
7. Изделия, поврежденные в результате небрежного отношения, неправильной регулировки, ненадлежащего технического обслуживания с применением некачественных и нестандартных расходных материалов, попадания жидкостей и посторонних предметов внутрь.
8. Воздействие факторов непреодолимой силы и/или действие третьих лиц;
9. В случае негарантийного ремонта прибора до окончания гарантийного срока, произошедшего по причине полученных повреждений в ходе эксплуатации, транспортировки или хранения, и не возобновляется.

ГАРАНТИЙНЫЙ ТАЛОН

Наименование изделия и модель _____

Серийный номер _____ Дата продажи _____

Наименование торговой организации _____

Штамп торговой организации мп.

Гарантийный срок эксплуатации приборов составляет 24 месяца со дня продажи.

В течении гарантийного срока владелец имеет право на бесплатный ремонт изделия по неисправностям, являющимся следствием производственных дефектов.

Гарантийные обязательства действительны только по предъявлении оригинального талона, заполненного полностью и четко (наличие печати и штампа с наименованием и формой собственности продавца обязательно).

Техническое освидетельствование приборов (дефектация) на предмет установления гарантийного случая производится только в авторизованной мастерской.

Производитель не несет ответственности перед клиентом за прямые или косвенные убытки, упущенную выгоду или иной ущерб, возникшие в результате выхода из строя приобретенного оборудования.

Правовой основой настоящих гарантийных обязательств является действующее законодательство, в частности, Федеральный закон РФ "О защите прав потребителя" и Гражданский кодекс РФ ч.II ст. 454-491. Товар получен в исправном состоянии, без видимых повреждений, в полной комплектности, проверен в моем присутствии, претензий по качеству товара не имею. С условиями гарантийного обслуживания ознакомлен и согласен.

Подпись получателя _____

Перед началом эксплуатации внимательно ознакомьтесь с инструкцией по эксплуатации!

По вопросам гарантийного обслуживания и технической поддержки обращаться к продавцу данного товара