

**ИЗМЕРИТЕЛЬ ВЛАЖНОСТИ ГАЗОВ**

**ИВГ-1 /Х-(В)-Т**

**РУКОВОДСТВО ПО ЭКСПЛУАТАЦИИ**

**И ПАСПОРТ**

**ТФАП. 413614.212-05 РЭ и ПС**



## СОДЕРЖАНИЕ

ВВЕДЕНИЕ.....	3
1 Назначение изделия.....	4
2 Технические характеристики и условия эксплуатации.....	4
3 Устройство и принцип работы.....	6
4 МЕРЫ БЕЗОПАСНОСТИ.....	21
5 ПОДГОТОВКА ПРИБОРА К ИСПОЛЬЗОВАНИЮ.....	22
6 РЕЖИМЫ РАБОТЫ И НАСТРОЙКИ ПРИБОРА.....	23
7 ВОЗМОЖНЫЕ НЕИСПРАВНОСТИ И СПОСОБЫ ИХ УСТРАНЕНИЯ.....	45
8 Маркирование, пломбирование, Упаковка.....	46
9 ХРАНЕНИЕ, ТРАНСПОРТИРОВАНИЕ.....	46
10 КОМПЛЕКТНОСТЬ.....	47
11 СВИДЕТЕЛЬСТВО О ПРИЕМКЕ.....	48
12 ГАРАНТИИ ИЗГОТОВИТЕЛЯ.....	49
13 ДАННЫЕ О ПОВЕРКЕ.....	50
14 ДАННЫЕ О РЕМОНТЕ ПРИБОРА.....	51
ПРИЛОЖЕНИЕ А Сертификат соответствия.....	52
ПРИЛОЖЕНИЕ Б Методика поверки.....	55
ПРИЛОЖЕНИЕ В Рекомендации по подключению измерительных преобразователей влажности и гигрометров к газовым магистралям.....	61
ПРИЛОЖЕНИЕ Г Распайка кабелей.....	65
ПРИЛОЖЕНИЕ Д Обмен данными по протоколам Modbus RTU и Modbus TCP.....	66

## **ВВЕДЕНИЕ**

Настоящее руководство по эксплуатации и паспорт являются документом, удостоверяющим основные параметры и технические характеристики измерителя влажности газов ИВГ-1 /Х-В (исполнения ИВГ-1 /1-(В)-Т-4Р-2А, ИВГ-1 /2-(В)-Т-4Р-2А, ИВГ-1 /4-(В)-Т-8Р-8А,

ИВГ-1 /4-(В)-Т-16Р, ИВГ-1 /4-(В)-Т-16А, ИВГ-1 /8-(В)-Т-8Р-8А, ИВГ-1 /8-(В)-Т-8Р-8А, ИВГ-1 /8-(В)-Т-16Р) ((В)-взрывозащищенное исполнение, определяется при заказе).

Настоящее руководство по эксплуатации и паспорт позволяют ознакомиться с устройством и принципом работы измерителя влажности газов ИВГ-1 /Х-(В) (исполнения ИВГ-1 /1-(В)-Т-4Р-2А, ИВГ-1 /2-(В)-Т-4Р-2А, ИВГ-1 /4-(В)-Т-8Р-8А, ИВГ-1 /4-(В)-Т-16Р, ИВГ-1 /4-(В)-Т-16А, ИВГ-1 /8-(В)-Т-8Р-8А, ИВГ-1 /8-(В)-Т-8Р-8А, ИВГ-1 /8-(В)-Т-16Р) и устанавливают правила его эксплуатации, соблюдение которых обеспечивает поддержание его в постоянной готовности к работе.

Прибор выпускается согласно ТУ 26.51.53-018-70203816-2022 во взрывозащищенном исполнении и относится к взрывозащищенному электрооборудованию группы II по ГОСТ 31610.0-2019 (IEC 60079-0:2017), регистрационный номер утвержденного типа средств измерений в Федеральном информационном фонде по обеспечению единства измерений № 70176-18.

В конструкцию, внешний вид, электрические схемы и программное обеспечение измерителя могут быть внесены изменения, не ухудшающие его метрологические и технические характеристики, без предварительного уведомления.

Права на топологию всех печатных плат, схемные решения, программное обеспечение и конструктивное исполнение принадлежат изготовителю – АО “ЭКСИС”. Копирование и использование – только с разрешения изготовителя.

В случае передачи измерителя на другое предприятие или в другое подразделение для эксплуатации или ремонта, настоящее руководство по эксплуатации и паспорт подлежат передаче вместе с измерителем.

Конструктивные исполнения и соответствующие обозначения измерительных преобразователей ИПВТ-08, входящих в состав прибора, приведены ниже.

### **ИПВТ-08-ДГ-ПС-Р:**

Р – тип резьбы (М18х1, М20х1,5, М22х1,5, 5/8 UNF, 3/4 UNF, 1/2 G);

ДГ – давление анализируемого газа (возможные исполнения Д1, Д2, Д3);

ПС – наличие подогрева сенсора влажности.

Интервал между поверками один год.

QR-код на запись в реестре ФГИС "АРШИН":

## 1 НАЗНАЧЕНИЕ ИЗДЕЛИЯ

1.1 Измеритель влажности газов ИВГ-1 /X-(B)-T-YP-ZA (далее измеритель) предназначен для непрерывного (круглосуточного) измерения, регулирования и регистрации относительной влажности воздуха и/или других неагрессивных газов.

1.2 Измеритель может применяться в различных технологических процессах в промышленности, энергетике, медицине, и других научных исследованиях.

## 2 ТЕХНИЧЕСКИЕ ХАРАКТЕРИСТИКИ И УСЛОВИЯ ЭКСПЛУАТАЦИИ

2.1 Технические характеристики прибора приведены в таблице 2.1.

Таблица 2.1 Технические характеристики

Наименование параметра, единицы измерения	Значение
Диапазон измерений точки росы, °C	от минус 80 до 0
Пределы абсолютной погрешности измерений точки росы, °C	±2,0
Дискретность показаний, °C	0,1
Единицы представления влажности	°C по т.р., % отн. влажн., ppm, мг/м <sup>3</sup>
Температура анализируемого газа, °C	от минус 20 до плюс 40
Давление анализируемого газа, не более, кПа: исполнение Д1 исполнение Д2 исполнение Д3	2533 16212 40530
Рекомендуемый расход анализируемого газа, л/ч	от 20 до 60
Напряжение питания	(220± 10%) В, (50±1) Гц
Разрешение дисплея	640*480
Количество цветов дисплея	65535
Тип сенсорной панели	резистивный
Потребляемая мощность, Вт, не более	15
Количество точек автоматической статистики, не менее	715000
Длина кабеля для подключения преобразователя к измерительному блоку, м, не более	1000
Интерфейс связи с компьютером	RS-232, RS-485*, USB 2.0, Ethernet* 100BASE-TX
Коммутационная способность реле	7А при напряжении 220В 50 Гц
Токовый выход: Диапазон изменения выходного тока, мА Дискретность изменения выходного тока, мкА Максимальное сопротивление нагрузки, Ом	4...20; 0...5; 0..20 19.5; 4.9; 19.5 300; 1000; 300
Масса измерительного блока, кг, не более	1
Габаритные размеры измерительного блока, мм, не более	235×255×105
Габаритные размеры измерительных преобразователей, мм, не более	Ø40x200
Масса измерительного преобразователя влажности, кг, не более	0,4
Масса преобразователя давления, кг, не более	0,4
Габаритные размеры преобразователей давления, мм ИПД-02 ИПД-02-М8 ИПД-02 –М16	Ø32x130 (M20x1.5) Ø96x140(M8x1) Ø77x140(M16x1,5)

Напряжение питания барьера, В	9-12
Максимальное напряжение искроопасной цепи ( $U_m$ ), В	~250 (50 Гц)
Максимальное выходное напряжение барьера ( $U_0$ ), В	15,8 В
Максимальный выходной ток барьера ( $I_0$ ), мА,	400
Максимальная выходная мощность барьера ( $P_0$ ), Вт	1,6
Максимальная внешняя емкость ( $C_0$ ), мкФ	0,3
Максимальная внешняя индуктивность ( $L_0$ ), мГн	0,2
Электрическая прочность гальванической развязки, кВ	1,5
Масса искрозащитного барьера, кг, не более	0,2
Габаритные размеры барьера, мм, не более (длина, ширина, высота)	90x65x22
Средний срок службы, лет	5

2.2 Условия эксплуатации приведены в таблице 2.2.

Таблица 2.2 Условия эксплуатации

Наименование параметра, единицы измерения	Значение
Рабочие условия блока измерения - температура воздуха, °С - относительная влажность, % (без конденсации влаги) - атмосферное давление, кПа	от минус 20 до плюс 50 от 10 до 95 от 84 до 106
Рабочие условия измерительного преобразователя влажности - температура воздуха, °С - относительная влажность, % (без конденсации влаги) - атмосферное давление, кПа	от минус 20 до плюс 40 от 10 до 95 от 84 до 106
Рабочие условия барьера искрозащиты - температура воздуха, °С - относительная влажность, % (без конденсации влаги) - атмосферное давление, кПа	от минус 20 до плюс 40 от 0 до 90 от 86,6 до 106,7
Рабочие условия преобразователя давления <sup>(1)</sup> - температура воздуха, °С - относительная влажность, % (без конденсации влаги) - атмосферное давление, кПа	от плюс 5 до плюс 50 от 10 до 95 от 84 до 106
Рабочие условия соединительных кабелей - температура воздуха, °С - относительная влажность, % (без конденсации влаги) - атмосферное давление, кПа	от минус 40 до плюс 60 от 10 до 95 от 84 до 106
<p><b>ПРИМЕЧАНИЯ:</b> <sup>(1)</sup> - может быть изменено по заказу. Содержание механических и агрессивных примесей в окружающей и контролируемой среде (хлора, серы, аммиака, фосфора, мышьяка, сурьмы и их соединений), отравляющих элементы датчика, не должно превышать санитарные нормы согласно ГОСТ 12.1.005-88 и уровня ПДК. Барьер искрозащиты является невосстанавливаемым изделием и ремонту не подлежит. <b>ВНИМАНИЕ!</b> Измерительные преобразователи давления не предназначены для применения во взрывоопасных зонах.</p>	

### 3 УСТРОЙСТВО И ПРИНЦИП РАБОТЫ

#### 3.1 Устройство

Измеритель состоит из блока измерения и измерительных преобразователей, соединяемых с блоком измерения удлинительными кабелями длиной до 1000 метров.

#### 3.2 Блок измерения

##### 3.1.1 Конструкция блока

Блок измерения изготавливается в пластмассовом корпусе в настольном варианте. На лицевой панели блока расположен жидкокристаллический дисплей с сенсорным управлением, кнопки управления и кнопка включения. На задней панели располагаются разъемы для подключения измерительных преобразователей влажности и давления, разъемы выходов исполнительных устройств (токовые выходы или выходы реле), разъемы интерфейсов RS-232, USB, RS-485 или Ethernet, в зависимости от исполнения, держатель предохранителя.

##### 3.1.2 Лицевая панель

Внешний вид лицевой панели приборов приведен на рисунке 3.1 а, б, в, г, д, е.

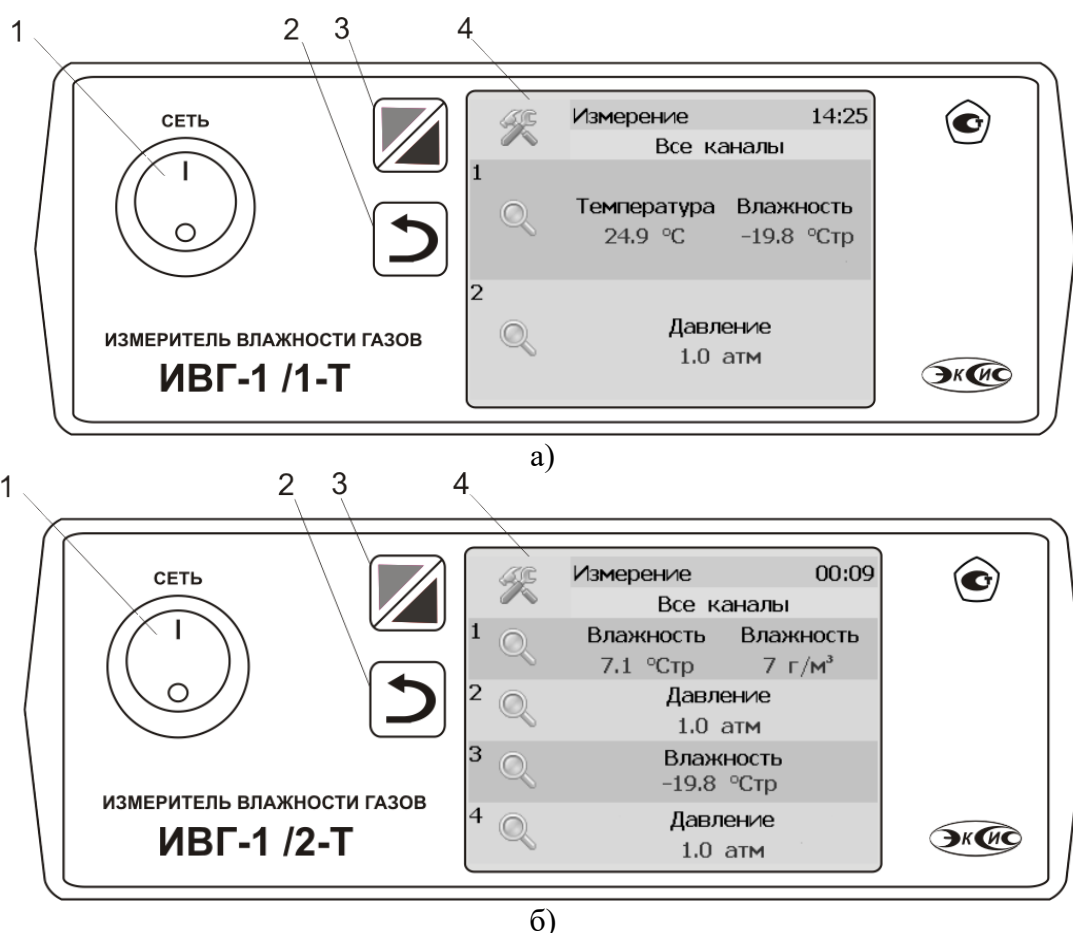

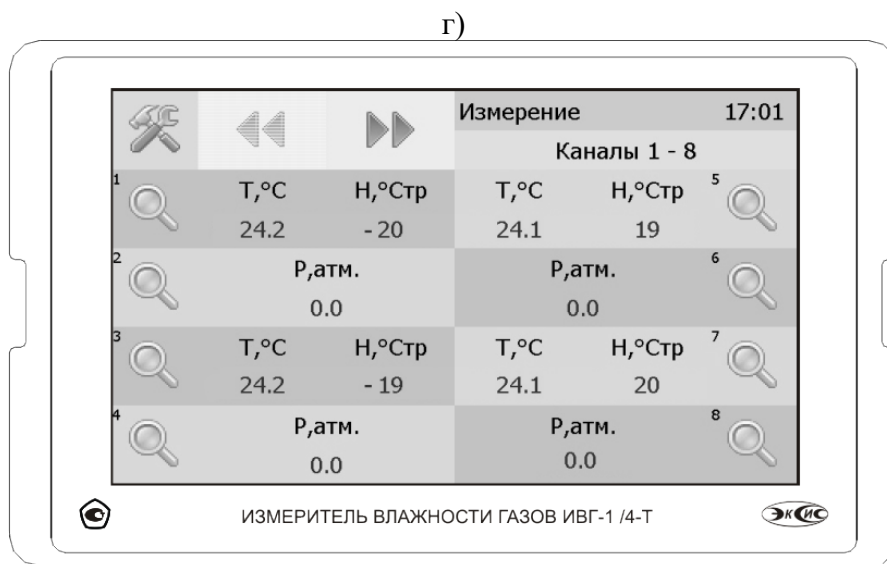
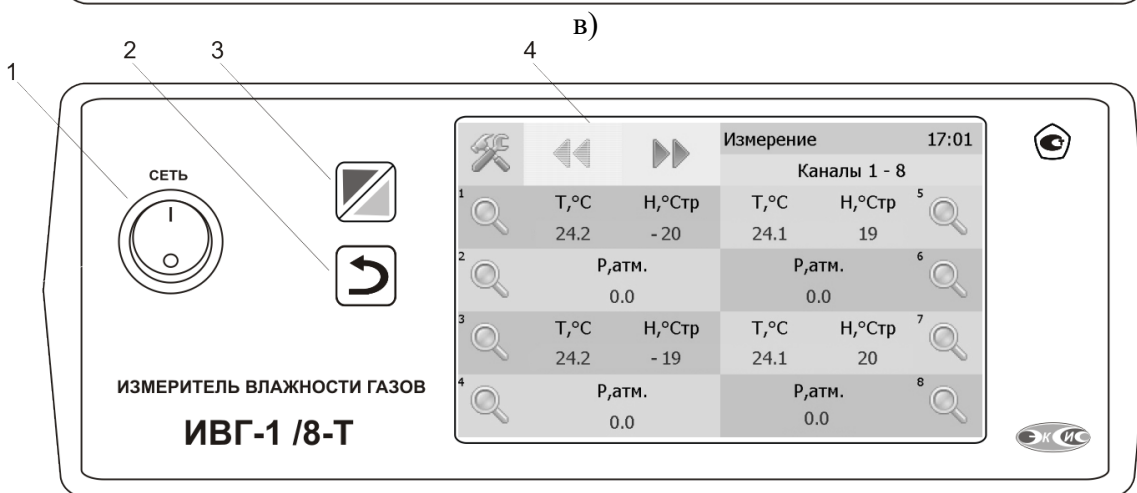
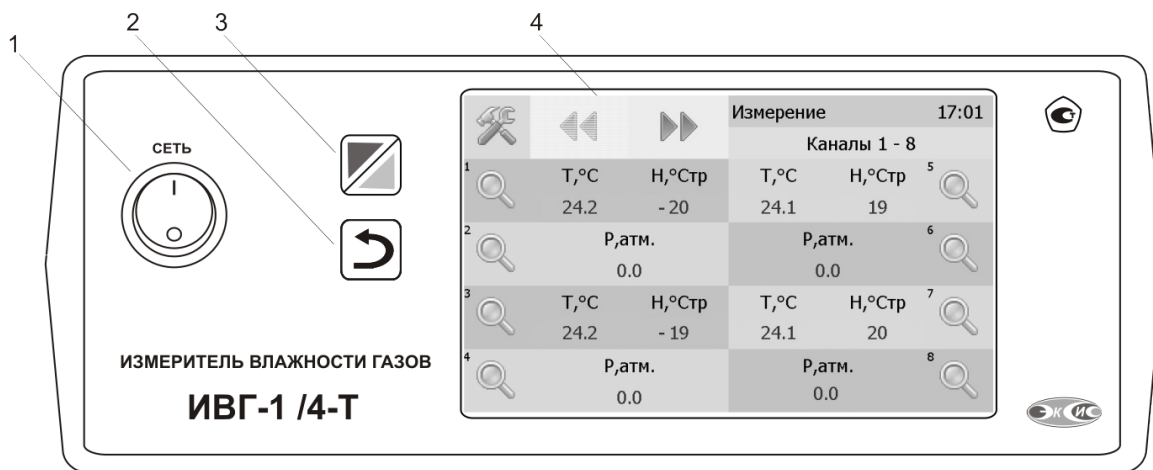

Д)

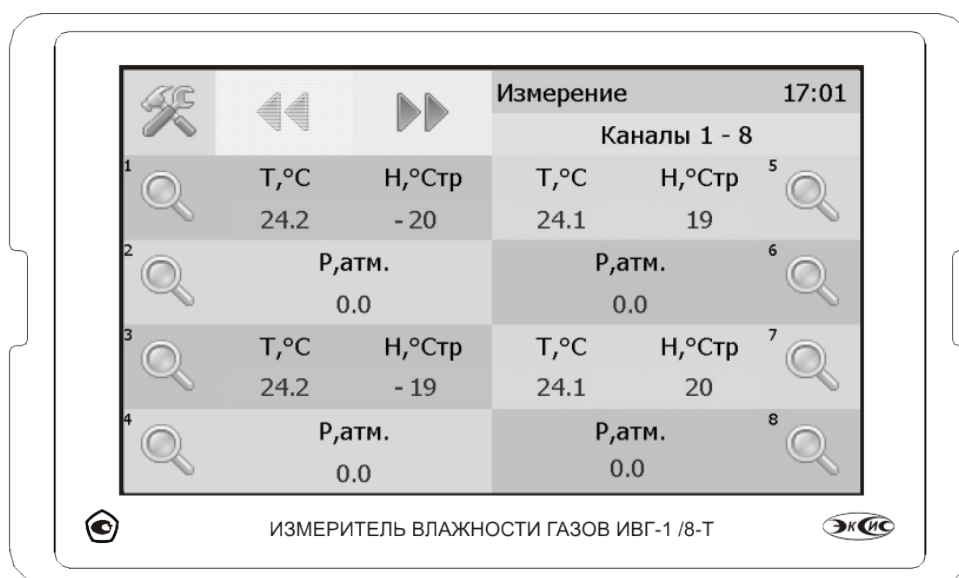

е)

Рисунок 3.1 Вид лицевой панели измерителя:

- а – одноканального исполнения
- б - двухканального исполнения
- в,е - четырехканального исполнения
- г,д - восьмиканального исполнения

- 1 Кнопка "Сеть"
- 2 Кнопка "Назад"
- 3 Кнопка перехода между режимами отображения каналов управления и измерения
- 4 Дисплей с сенсорным управлением.

Вход в экран общих настроек прибора осуществляется нажатием на кнопку поз.1, рисунок 3.2.

Кнопки  (поз.2,3, рисунок 3.2) служат для перелистывания страниц отображения каналов «1-8» -> «9-16».

Нажатие на область 4, рисунок 3.2 служит для перехода между главным экраном каналов измерения и экраном каналов управления.

Выбор канала измерения/управления осуществляется нажатием на область  соответствующего канала.





Рисунок 3.2 Вид главного экрана каналов измерений

### 3.1.3 Задняя панель

Внешний вид задней панели приборов одноканального и двухканального исполнения приведен на рисунках 3.3 ...3.6.

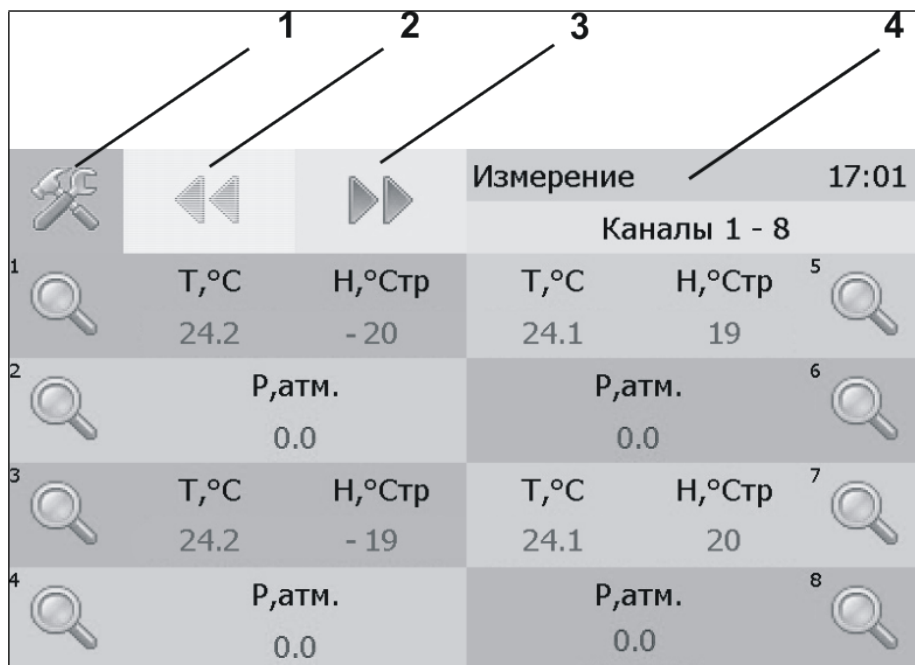

Рисунок 3.3 Вид задних панелей приборов ИВГ-1/Х-(В)-Т-4Р-2А:

а - одноканального исполнения

б - двухканального исполнения

- 1 Разъемы для подключения преобразователей
- 2 Разъем RS-485
- 3 Разъем USB
- 4 Разъем RS-232

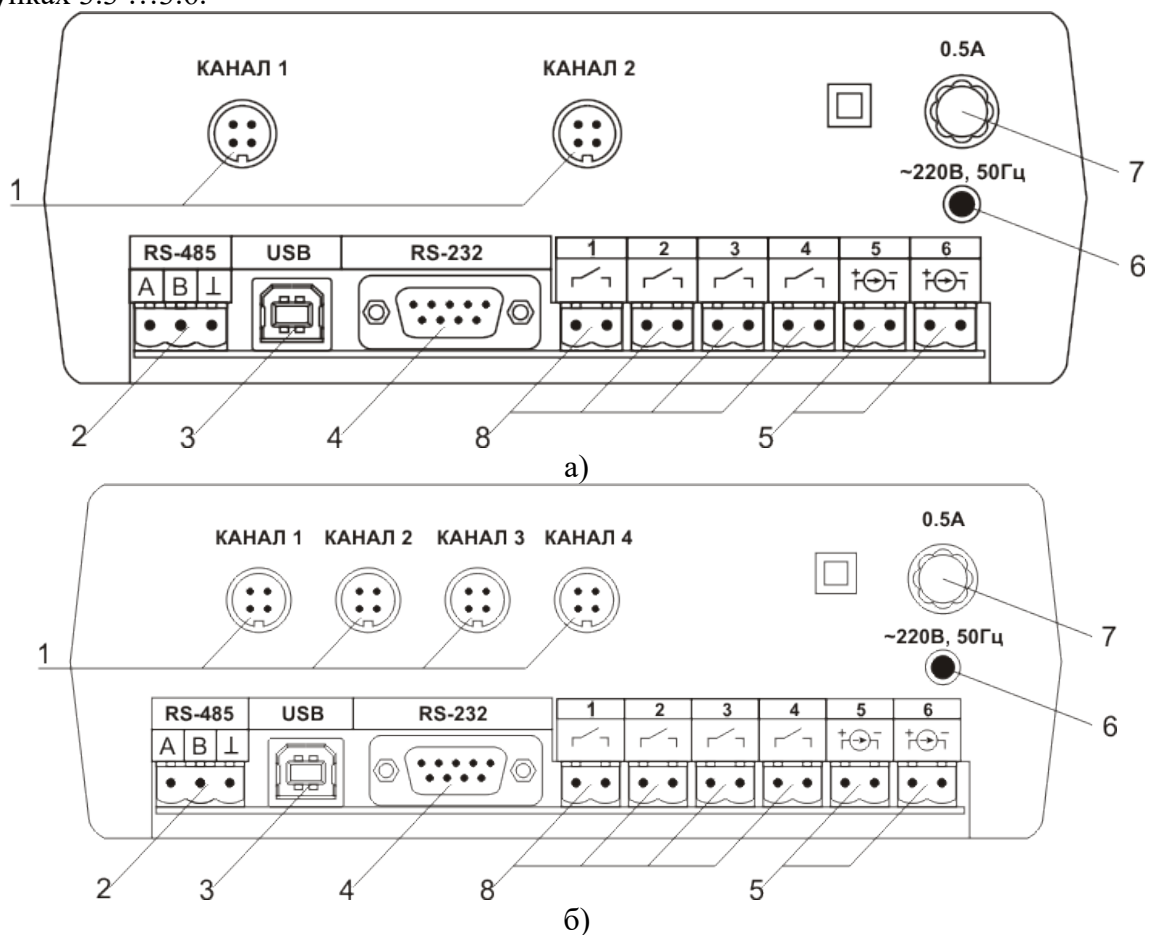
- 5 Разъемы для подключения исполнительных устройств
- 6 Сетевой предохранитель
- 7 Вилка для подключения сетевого шнура
- 8 Кнопка "Сеть"



Рисунок 3.4 Вид задних панелей приборов ИВГ-1 /X-(B)-Т-8P-8A-E :  
 а - четырехканального исполнения  
 б - восьмиканального исполнения



Рисунок 3.5 Вид задней панели приборов ИВГ-1 /4-(В)-Т-УР-ЗА:

- 1 Разъемы для подключения преобразователей
- 2 Разъем RS-485
- 3 Разъем USB
- 4 Разъем Ethernet

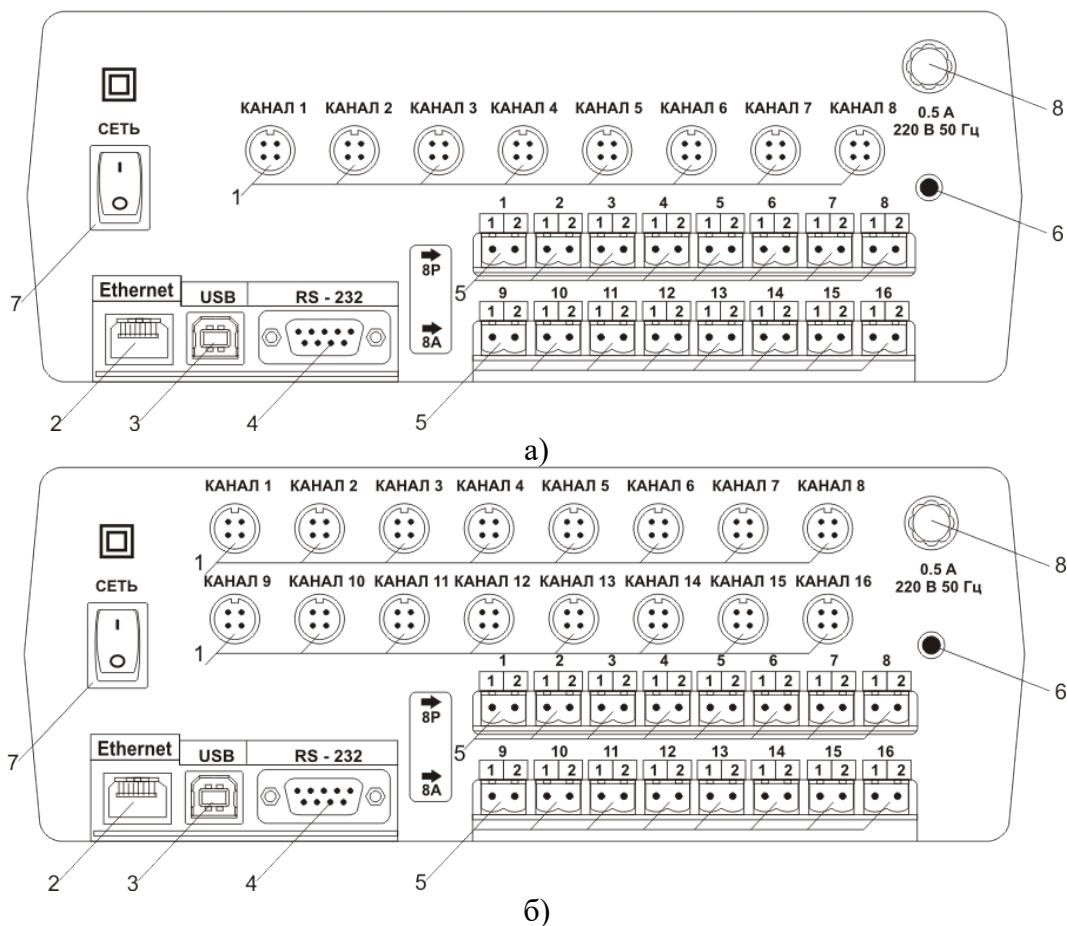
- 5 Разъемы для подключения исполнительных устройств
- 6 Сетевой предохранитель
- 7 Вилка для подключения сетевого шнура
- 8 Разъем RS-485
- 9 Кнопка "Сеть"

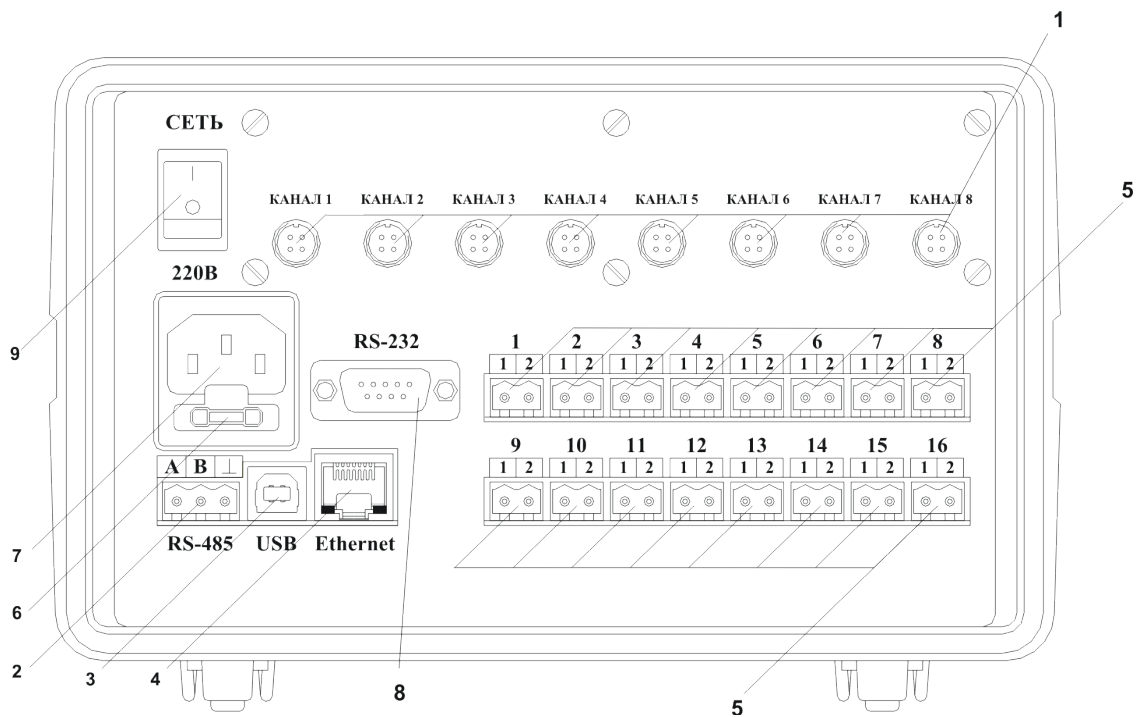

Рисунок 3.6 Вид задней панели приборов ИВГ-1 /8-(В)-Т-УР-ЗА (7):

- 1 Разъемы для подключения преобразователей
- 2 Разъем **RS-485**
- 3 Разъем **USB**
- 4 Разъем **Ethernet**

- 5 Разъемы для подключения исполнительных устройств
- 6 Сетевой предохранитель
- 7 Вилка для подключения сетевого шнура
- 8 Разъем **RS-485**
- 9 Кнопка "**Сеть**"

Разъемы поз.1 служат для подключения измерительных преобразователей влажности к прибору. Связь прибора с преобразователями осуществляется по интерфейсу RS-485. Цоколевка разъема приведена на рисунке 3.4.

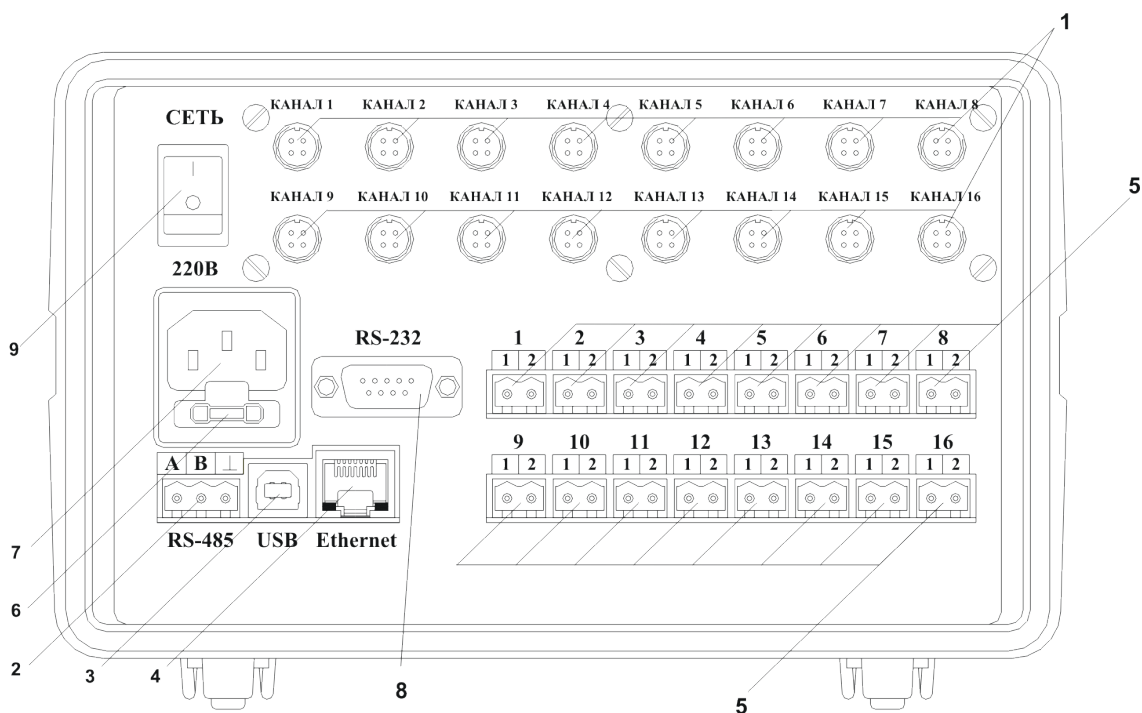

Рисунок 3.4 Разъем подключения преобразователей

- 1 – сигнал “А” линии RS-485
- 2 – сигнал “В” линии RS-485
- 3 – общий провод
- 4 – питание +12 В

Разъем “**RS-232**” предназначен для подключения прибора по интерфейсу RS-232 к компьютеру или иному контроллеру. Цоколевка разъема приведена на рисунке 3.5.

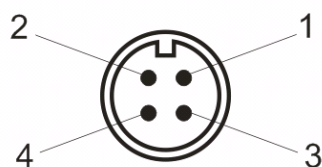

Рисунок 3.5 Разъем подключения к компьютеру по RS-232

- 2 – сигнал RD линии RS-232
- 3 – сигнал TD линии RS-232
- 5 – общий (земля) RS-232
- 1, 4, 6, 7, 8, 9 – не использовать

Разъем “**USB**” предназначен для подключения прибора по интерфейсу USB к компьютеру или иному контроллеру. Цоколевка разъема приведена на рисунке 3.6.

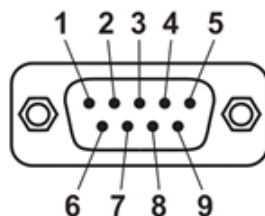

Рисунок 3.6 Разъем USB (розетка «B»)

- 1 – питание (+5В)
- 2 – линия D-
- 3 – линия D+
- 4 – общий (земля)

Разъем “RS-485” предназначен для подключения прибора в сеть по интерфейсу RS-485. Цоколевка разъема приведена на рисунке 3.7.

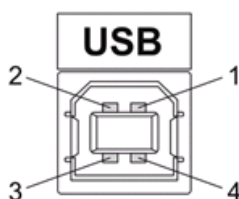

Рисунок 3.7 Вид разъема RS-485

- 1 – сигнал А линии RS-485
- 2 – сигнал В линии RS-485
- 3 – общий (земля) RS-485

Подключать нагрузку на выходные разъемы реле следует, руководствуясь схемой, приведенной на рисунке 3.8.

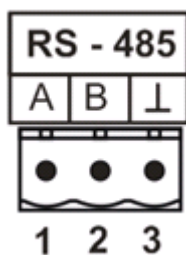

Рисунок 3.8 Подключение нагрузки к выходу управления

Цоколевка разъема токового выхода приведена на рисунке 3.9.

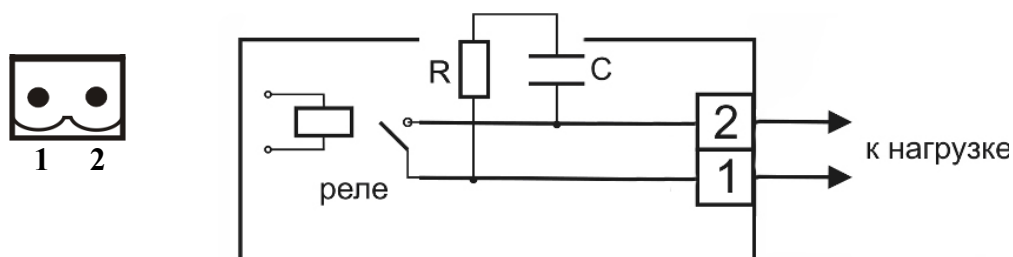

Рисунок 3.9 Разъем токового выхода

- 1 – токовый сигнал
- 2 – общий (земля)

### 3.1.4

#### Принцип работы

Функционирование прибора представлено на рисунке 3.10.



Рисунок 3.10 Функционирование прибора

#### 3.1.4.1 Индикация измерений

Измерительный блок считывает информацию из измерительного преобразователя влажности – температуру и влажность анализируемой среды - и индицирует их на индикаторах лицевой панели. Связь с измерительным преобразователем влажности ведется по цифровому интерфейсу RS-485 на скорости 9600 бит/с. Интервал опроса преобразователя составляет около одной секунды. В зависимости от выбранных единиц индикации влажности осуществляет пересчет из основных единиц измерения - °C по точке росы – в требуемые. При этом пересчет может осуществляться с учетом давления анализируемой среды. При поставке прибора в комплекте с датчиком давления, прибор конфигурируется изготовителем на измерение давления анализируемой среды для учета в пересчете единиц влажности. В противном случае пользователь может вводить давление анализируемой среды вручную в соответствующих меню настройки прибора.

#### 3.1.4.2 Регистрация измерений

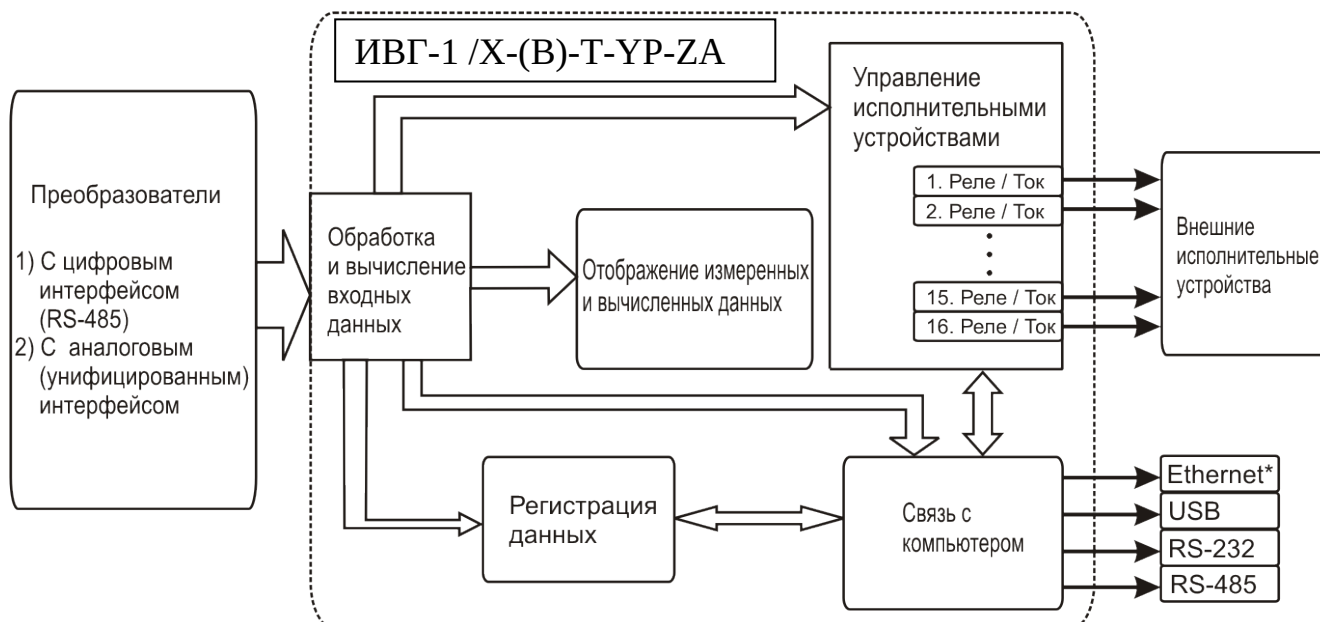
При необходимости использовать в приборе функцию регистратора следует приобретать его в комплекте с программным обеспечением для компьютера. Данные, полученные от измерительного преобразователя влажности, записываются в энергонезависимую память блока с определенным периодом. Настройка периода, считывание и просмотр данных осуществляется с помощью программного обеспечения.

#### 3.1.4.3 Интерфейсы связи

С помощью цифровых интерфейсов из прибора могут быть считаны текущие значения измерения влажности и температуры, накопленные данные измерений, изменены настройки прибора. Измерительный блок может работать с компьютером или иными контроллерами по интерфейсам: RS-232, USB, RS-485 или Ethernet в зависимости от исполнения. Допускается подключение и работа блока по всем интерфейсам одновременно. Скорость обмена по интерфейсам RS-232 и RS-485 настраивается пользователем в пределах от 1200 до 115200 бит/с. USB интерфейс поддерживает стандарт 2.0, скорость обмена по стандарту Full-Speed. Ethernet интерфейс поддерживает стандарт 100BASE-TX. При работе с компьютером прибор определяется как USB Bulk устройство, драйверы для подключения поставляются на диске в комплекте.

## Работа выходных устройств

Измерительный блок в качестве выходных устройств может использовать четыре реле и два токовых выхода. Токовые выходы могут быть настроены пользователем для работы в стандартных диапазонах: 0...5 мА, 0...20 мА, 4...20 мА. Работа выходных устройств определяется настройками каналов управления. Каждое выходное устройство реле или токовый выход жестко связано с каналом управления – выходное устройство 1 управляется каналом управления 1; выходное устройство 2 управляется каналом управления 2 и т.д. При этом канал управления может быть настроен на события и измеряемый параметр любого канала измерения. Каналы управления с 1 по 4 – завязаны на реле, каналы 5 и 6 – на токовые выходы. Работа канала управления может быть настроена одним из следующих способов: *выключено*, *логический сигнализатор*, *стабилизация с гистерезисом (только для реле)*, *линейный выход (только для токовых выходов)*. При выборе логики *стабилизация с гистерезисом (только для реле)*, прибор может стабилизировать заданный параметр по фиксированному значению, либо по значению, меняющемуся во времени по программе (подробнее см. 6.8.2).

**Логический сигнализатор**

В режиме работы логического сигнализатора канал управления включает/выключает выходное устройство по определённым событиям в каналах управления, для токового выхода означает минимум и максимум тока соответственно. События в каналах управления могут быть следующие: *нарушение нижнего порога*, *нарушение верхнего порога*. Все разрешённые для сигнализатора события по всем каналам измерения логически складываются и образуют логическую функцию приведенную ниже:

$$f = НП1 \cdot Р_{нп1} + ВП1 \cdot Р_{вп1} + НП2 \cdot Р_{нп2} + ВП2 \cdot Р_{вп2}$$

где:

$НП1, НП2, ВП1, ВП2$  – события нарушения нижних и верхних порогов в соответствующих каналах измерения;  $Р_{нп1}, Р_{нп2}, Р_{вп1}, Р_{вп2}$  – разрешение использования событий нарушения соответствующих порогов.

Примеры событий нарушения верхних и нижних порогов и использования этих событий для сигнализации приведены на рисунках 3.11, 3.12.



Рисунок 3.11 События: нарушения НП (слева), нарушение ВП (справа)



Рисунок 3.12 Функция вида  $f = \text{НП} + \text{ВП}$

### Стабилизация с гистерезисом

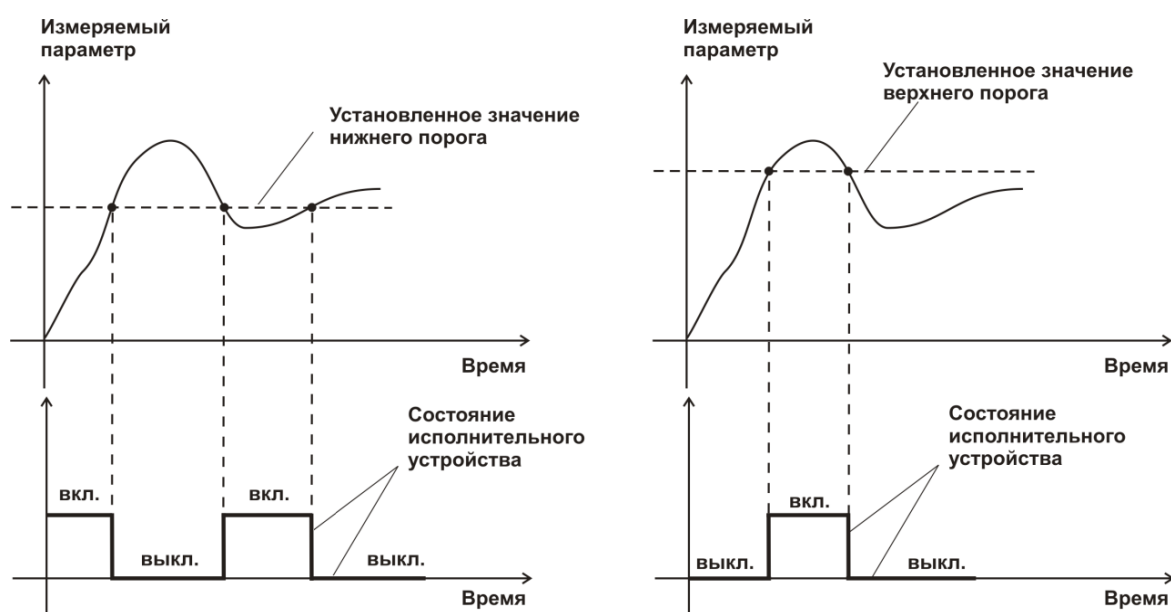
Стабилизация измеряемого параметра с гистерезисом применяется в случаях, когда не требуется высокая точность стабилизируемого параметра, либо когда объект, параметр которого стабилизируется (например, температура), имеет малое время инерции. При выборе типа работы канала управления – стабилизация с гистерезисом, каналу управления назначается канал измерения (любой), параметр которого будет стабилизироваться. Каждый канал управления имеет программу изменения стабилизируемого параметра во времени, по этой программе стабилизируемый параметр линейно изменяется по точкам программы. Пример работы канала управления, настроенного на стабилизацию с гистерезисом, приведен на рисунке 3.13.

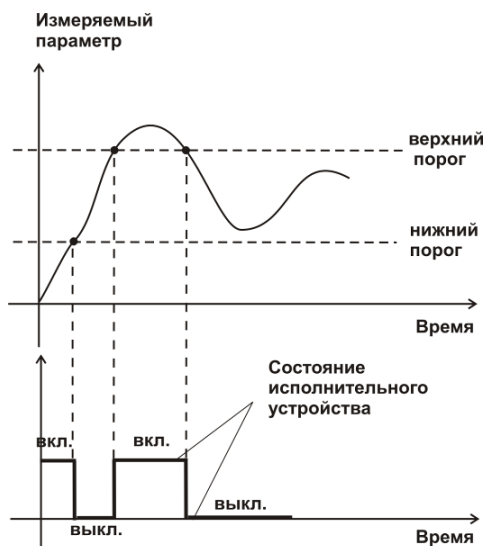

Рисунок 3.13 Стабилизация с гистерезисом

### Линейный выход

Линейный выход используется, когда необходимо получить выходной токовый сигнал прямо пропорциональный измеряемым значениям влажности или температуры. Пользователь может настроить линейный выход на три стандартных диапазона: 0...20 мА, 4...20 мА, 0...5 мА. Соответствия максимума и минимума между током и измеряемых величин также программируются пользователем. На рисунке 3.14 приведен пример настройки на диапазон 4...20 мА на параметр влажности с границами -80...0 °С по точке росы.



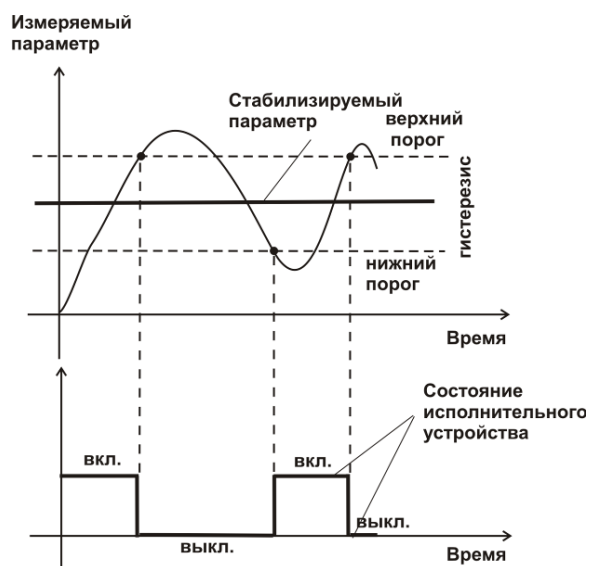

Рисунок 3.14 Линейный выход 4...20 мА по диапазону влажности -80...0 °С по точке росы

Формулы расчета выходного тока  $I$  в мА для заданного минимального  $P_{min}$ , заданного максимального  $P_{max}$  и текущего  $P$  значения измеряемого параметра приведены ниже:

$$I = \frac{(P - P_{min})}{(P_{max} - P_{min})} * 16 + 4 \quad , \text{ для выходного тока } 4 \dots 20 \text{ мА,}$$

$$I = \frac{(P - P_{min})}{(P_{max} - P_{min})} * 20 \quad , \text{ для выходного тока } 0 \dots 20 \text{ мА,}$$

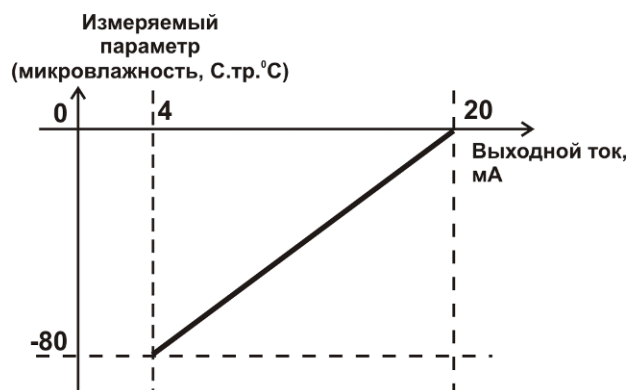
$$I = \frac{(P - P_{min})}{(P_{max} - P_{min})} * 5 \quad , \text{ для выходного тока } 0 \dots 5 \text{ мА.}$$

## 3.2 Измерительный преобразователь влажности

### 3.2.1 Конструкция

Измерительный преобразователь выпускается в цилиндрическом металлическом корпусе, в котором находится печатная плата. Преобразователь включает в себя штуцер с защитным колпачком, в котором располагаются чувствительные элементы влажности и температуры. **ВНИМАНИЕ! Запрещается снимать защитный колпачок, это приведет к потере гарантии!** Внешний вид преобразователя приведен на рисунке 3.15



Рисунок 3.15 Внешний вид измерительного преобразователя ИПВТ-08

\*Тип резьбы «Р» может быть: M18x1, M20x1,5, M22x1,5, 5/8-18 UNF, 3/4-16 UNF, 1/2 G в зависимости от исполнения.

\*\* Внешний вид и габаритные размеры транспортировочного осушителя могут быть изменены.

### 3 .2.2 Принцип работы

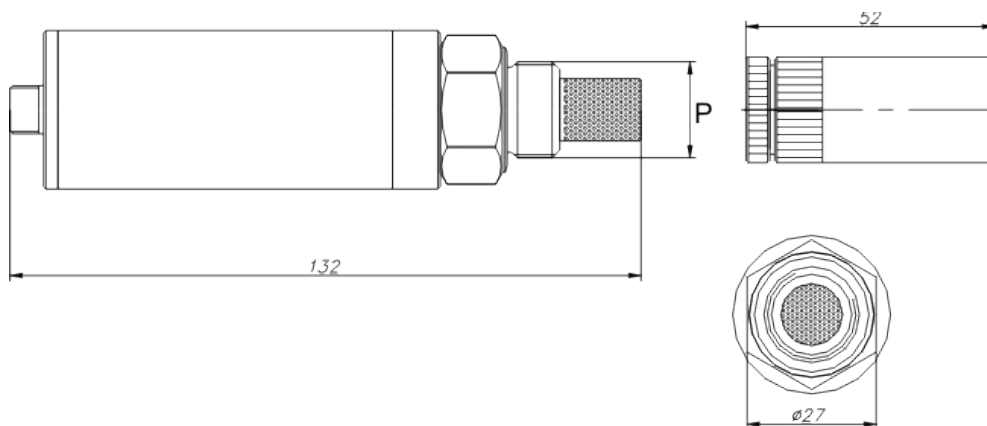
В качестве чувствительного элемента влажности в преобразователе используется емкостной сенсор сорбционного типа на основе пористых оксидных пленок, имеющих наноразмерную структуру пор. Для измерения температуры, которая необходима для обеспечения высокой точности измерений влажности и её пересчета в различные единицы, применяется платиновый терморезистор. Питание преобразователя осуществляется от измерительного блока. Связь с измерительным блоком ведется по цифровому интерфейсу RS-485 на скорости 9600 бит/с. Интервал опроса преобразователя составляет около одной секунды.

Время установления показаний при измерении точки росы газа в значительной степени зависит от расхода анализируемого газа, а также от конструктивных особенностей газовых магистралей (устройств), в которых производятся измерения. Как правило, время установления показаний при уменьшении влажности и при её увеличении значительно отличаются (в таблице 3.1 приведены приблизительные данные для измерений при уменьшении влажности анализируемого газа). В случае увеличения уровня влажности, время установления показаний, как правило, в 5-10 раз меньше приведенных в таблице значений, см. рисунок 3.16.

В исполнениях (-ПС) измерительные преобразователи оснащаются подогревом сенсора влажности. Подогрев предохраняет чувствительный элемент от конденсации влаги и осушающих компонентов (например, этиленгликоля, который используется для осушки природного газа).



Рисунок 3.16 Время установления показаний при измерении точки росы газа

Таблица 3.1

Типичное время $T_{90}$ измерения точки росы, мин (При заданном среднем расходе ~0.5 л/мин.)	
-20 °C	5-15
-40 °C	10-20
-60 °C	15-25
-80 °C	60-120

### 3 Измерительный преобразователь давления

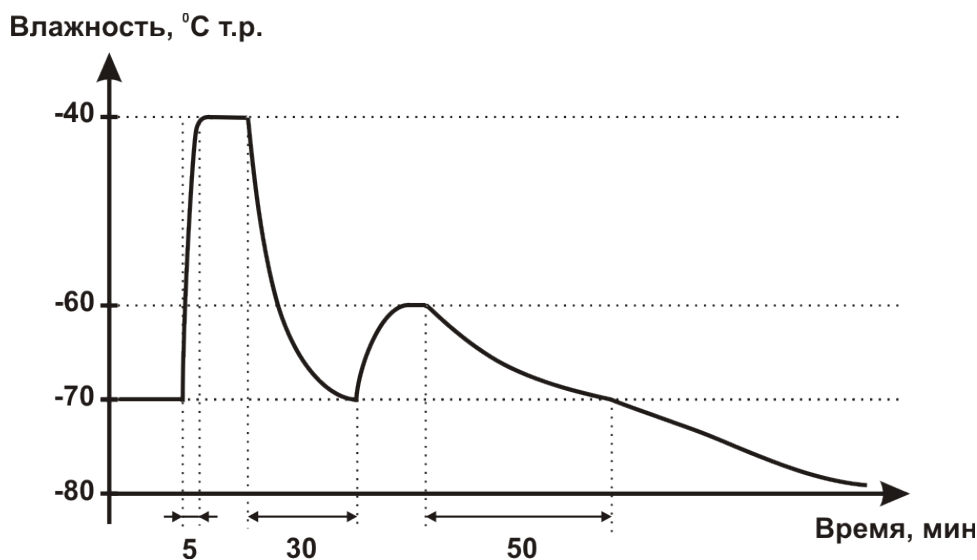
#### 3.3 Конструкция

Измерительный преобразователь выпускается в цилиндрическом металлическом корпусе, в котором находится печатная плата. В зависимости от исполнения преобразователь может включать в себя проточную измерительную камеру с двумя штуцерами либо одиночный штуцер. Исполнения преобразователей приведены на рисунке 3.17.



Рисунок 3.17 Измерительные преобразователи давления ИПД-02, ИПД-02-М8, ИПД-02-М16 (по порядку слева направо)

#### 3.3.2 Принцип работы

Преобразователи давления имеют мембранный измерительный преобразователь, преобразующий перепад давления контролируемой среды относительно атмосферного давления. Электронный модуль на печатной плате преобразует избыточное давление в унифицированный токовый сигнал – 4...20 мА, который передается измерительному блоку. Питание преобразователя осуществляется от измерительного блока напряжением 12 В постоянного тока. Интервал опроса преобразователя составляет около одной секунды. Постоянная времени измерения давления не более пяти секунд.

### 3 .4 Барьер искрозащиты БИ-1П

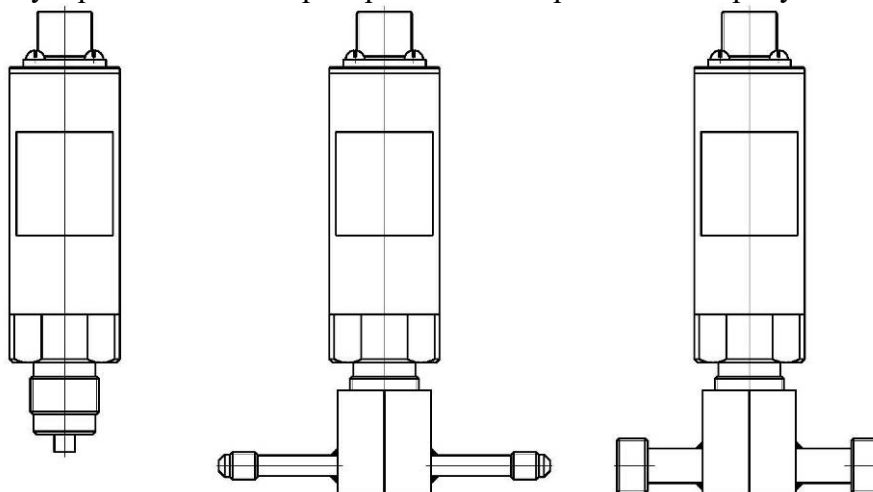
#### 3 .4.1 Конструкция

Барьер искрозащиты выполнен в виде единого неразборного блока, залитого компаундом и помещенного в пластмассовый корпус. С передней стороны барьера искрозащиты располагается семиконтактный разъем для подключения к измерительному блоку ИВГ-1, с противоположной стороны располагается четырехконтактный разъем для подключения к измерительному преобразователю. Внешний вид барьера искрозащиты приведен на рис.3.18.



Рисунок 3.18 Барьер искрозащиты БИ-1П

#### 3.4.2 Принцип работы

Барьер искрозащиты предназначен для обеспечения искробезопасности электрических цепей питания измерительных преобразователей и представляет собой удовлетворяющий требованиям стандарта ГОСТ 31610.11-2014 (IEC 60079-11:2011) узел законченной конструкции с искробезопасными электрическими цепями уровня “ia”. Барьер искрозащиты имеет маркировку “[Ex ia Ga] IIC”. Барьер искрозащиты является невосстанавливаемым изделием и ремонту не подлежит, должна быть исключена возможность ремонта или замены элементов внутреннего монтажа барьеров). В аварийном режиме работы устройства и при наличии искроопасного напряжения на входе барьера искрозащиты барьер обеспечивает ограничение тока и напряжения на выходе или перегорание встроенного предохранителя, отключая защищенную цепь от опасного напряжения.

**ВНИМАНИЕ!** Барьер искрозащиты и блок измерения должны располагаться вне взрывоопасных зон.

#### 3.4.3 Обеспечение взрывозащиты (искробезопасности)

Взрывозащита прибора обеспечивается защитой вида “искробезопасная электрическая цепь” по ГОСТ 31610.11-2014 (IEC 60079-11:2011).

Питание измерительного преобразователя осуществляется от барьера искрозащиты, обеспечивающего ограничение выходного тока и напряжения до значений, искробезопасных для газовых смесей категории IIC.

Входная искробезопасная цепь питания преобразователя гальванически развязана от искроопасных цепей блока измерения применением в барьере DC-DC преобразователя напряжения с электрической прочностью изоляции вход-выход 1500 В.

Все входные цепи преобразователя защищены плавкими предохранителями на 250 мА. Ограничение выходного тока и напряжения в барьере осуществляется с помощью искрозащитных элементов – резисторов и “TVS” диодов, при электрической нагрузке не более 2/3 паспортного значения.

Интерфейсные цепи преобразователя гальванически развязаны от искроопасных цепей блока измерения оптронными элементами барьера с электрической прочностью изоляции вход-выход 1500 В.

Питание барьера осуществляется от вторичной обмотки сетевого трансформатора блока измерения, выполненного в соответствии с ГОСТ 31610.11-2014 (IEC 60079-11:2011).

Максимальное значение  $C_0$  и  $L_0$  барьера установлены с учетом 1,5 – кратного коэффициента безопасности.

Оболочка конструкции измерительного преобразователя обеспечивает защиту цепей от влияния окружающей среды со степенью защиты IP-54 по ГОСТ 14254. Параметры входных цепей преобразователя – емкость ( $C_i$ ), индуктивность ( $L_i$ ), максимальный входной ток ( $I_i$ ), максимальная входная мощность ( $P_i$ ) и максимальное входное напряжение ( $U_i$ ) не превышают допустимых параметров барьера искрозащиты, указанных в его технических характеристиках. При этом параметры преобразователя –  $C_i$ ,  $L_i$  и емкость и индуктивность соединительного кабеля не превышают значений  $C_0$ ,  $L_0$  барьера.

Материалы конструкции выбраны с учетом требований по фрикционной искробезопасности в соответствии с ГОСТ 31610.0-2019 (IEC 60079-0:2017) и не способны накапливать зарядов статического электричества. Механическая прочность конструкции преобразователя соответствует высокой степени по ГОСТ 31610.0-2019 (IEC 60079-0:2017).

#### **4 МЕРЫ БЕЗОПАСНОСТИ**

- 4.1** Прибор относится к взрывозащищенному электрооборудованию группы II по ГОСТ 31610.0-2019 (IEC 60079-0:2017).
- 4.2** При эксплуатации и техническом обслуживании необходимо соблюдать требованиям ГОСТ 30852.13-2002 (МЭК 60079-14:1996), “Правил устройства электрооборудования” , “Правил технической эксплуатации электроустановок потребителей”.
- 4.3** Размещение составных узлов прибора должно быть выполнено с учетом установленных маркировок взрывозащиты:
  - Блок измерения и барьер искрозащиты вне взрывоопасной зоны;
  - Измерительный преобразователь влажности во взрывоопасной зоне.
- 4.4** В случае самостоятельного изготовления кабеля длина кабельной линии связи между барьером искрозащиты и измерительным преобразователем выбирается с учетом того, чтобы емкость ( $C_{каб}$ ) и индуктивность ( $L_{каб}$ ) кабеля не превышали значения 0.1 мкФ и 0.1 мГн соответственно (согласно ГОСТ 31610.11-2014 (IEC 60079-11:2011), ГОСТ 30852.13-2002 (МЭК 60079-14:1996) и параметрам барьера искрозащиты).
- 4.5** Прокладка искробезопасных цепей должна быть выполнена вдали от источников электромагнитных наводок (двигателей, электрических кабелей и т.д.).
- 4.6** Заземление корпусов электрооборудования во взрывоопасной зоне должно соответствовать требованиям ГОСТ 30852.13-2002 (МЭК 60079-14:1996). Сопротивление заземления не должно превышать 1 Ом.
- 4.7** При первом включении прибора проверить электрические параметры искробезопасной цепи.
- 4.8** На открытых контактах клемм прибора при эксплуатации может присутствовать напряжение 220 В, 50 Гц, опасное для человеческой жизни.
- 4.9** Любые подключения к прибору и работы по его техническому обслуживанию производить только при отключенном питании прибора и отключенными исполнительными устройствами.
- 4.10** К работе с прибором допускаются лица, ознакомившиеся с настоящим руководством по эксплуатации и паспортом.

## 5 ПОДГОТОВКА ПРИБОРА К ИСПОЛЬЗОВАНИЮ

5.1 Извлечь измеритель из упаковочной тары. Если измеритель внесен в теплое помещение из холодного, необходимо дать ему прогреться до комнатной температуры в течение не менее 2-х часов.

5.2 Подключить составные части прибора согласно схеме на рис.5.1.



Рисунок 5.1 Схема подключения составных частей прибора

5.3 Подключить измерительный преобразователь влажности к газовой магистрали одним из способов указанных в **ПРИЛОЖЕНИИ В**. В случае если анализируемая среда предполагает содержание механической пыли, паров масла принять меры по их устранению.

5.4 При необходимости, подключить исполнительные механизмы или иное оборудование к клеммам разъёмов выходных устройств в соответствии п. 3.2.3.

5.5 Для работы с персональным компьютером подключить измеритель к свободному СОМ-порту или USB-порту соответствующими соединительными кабелями. При необходимости работы по RS-485 интерфейсу подвести линию связи к клеммам разъёма «RS-485» и соединить в соответствии п. 3.2.3. При подключении по Ethernet интерфейсу подключить соответствующим кабелем к сети.

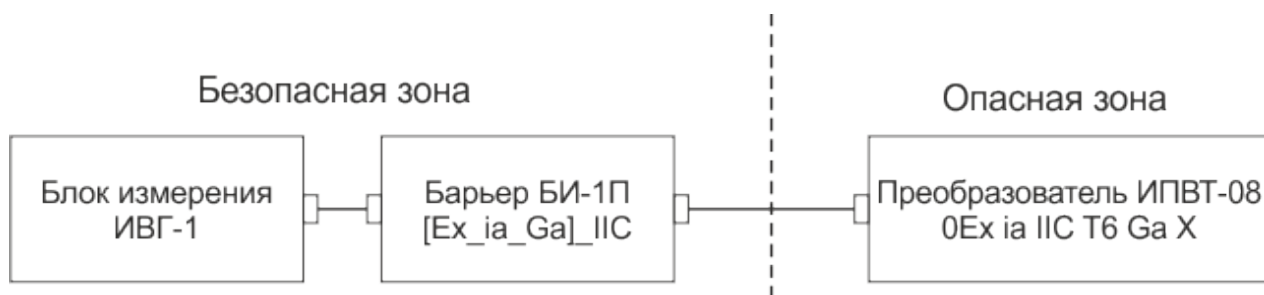
5.6 Включить прибор в сеть 220В 50Гц и нажать кнопку «Сеть».

5.7 При включении осуществляется самотестирование прибора в течение 5 секунд. При наличии внутренних неисправностей на дисплее индицируется тип неисправности, сопровождаемый звуковым сигналом. После успешного тестирования и завершения загрузки на индикаторе отображаются текущие подключенные преобразователи, значения влажности и температуры по соответствующим каналам. Расшифровка неисправностей тестирования и других ошибок в работе прибора приведена в разделе 7.

5.8 После использования прибора выключить его кнопкой «Сеть» и отсоединить сетевой кабель от сети 220 В 50 Гц.

5.9 Для подтверждения технических характеристик изделия необходимо ежегодно производить поверку.

5.10 Рекомендуется ежегодно проводить сервисное обслуживание прибора на заводе-изготовителе.

## 6 РЕЖИМЫ РАБОТЫ И НАСТРОЙКИ ПРИБОРА

### 6.1 Общие сведения

В приборе реализованы два взаимосвязанных режима работы (режим отображения каналов измерения, режим отображения каналов управления) и режим настроек

Управление прибором осуществляется посредством резистивного сенсорного экрана. На экране формируется изображение, содержащее элементы программного меню в наиболее понятной и доступной форме. Касание к такому экрану расценивается, как клик мышкой на компьютере. Резистивный сенсорный экран обладает реакцией на прикосновение любым твердым и гладким предметом: рукой (доступно в перчатке), кредитной картой, стилусом, пером и т.д. Запрещается использовать острые предметы и предметы, температура которых не соответствует рабочей температуре прибора, указанной в технических характеристиках, так как они могут повредить поверхность экрана. Данная неисправность не является гарантийной.

После включения и самодиагностики измеритель входит в режим отображения каналов измерения, в котором отображаются основные параметры измерительных каналов, выполняется опрос измерительных преобразователей влажности, ведется регистрация измерений (при установленном периоде записи отличного от «0»), осуществляется обмен данными по любому из поддерживаемых цифровых интерфейсов, производится управление выходными устройствами: реле и токовыми выходами. В случае возникновения ошибок следуйте инструкциям, отображаемым на дисплее.

### 6.2 Режимы работы

После включения и самодиагностики измеритель индицирует главный экран каналов измерения, где отображаются основные параметры 1 или 2 измерительных каналов, а также параметры давления (при подключении датчика давления) в зависимости от модификации, рисунок 6.1. В данном режиме на дисплее отображаются значения измеряемых параметров канала. Для каждого канала отображаются: температура (**T, °C**), абсолютная влажность (**H, °Стр**), (**H, мг/м<sup>3</sup>**) относительная влажность (**H, %**), объёмная доля влаги (**H, ppm**). Список отображаемых расчётных параметров анализируемой среды на общем экране каналов измерения может быть изменен пользователем.

						Измерение	17:01
				Каналы 1 - 8			
1		T, °C 24.2	H, °Стр - 20	T, °C 24.1	H, °Стр 19		5
2		P, атм. 0.0		P, атм. 0.0			6
3		T, °C 24.2	H, °Стр - 19	T, °C 24.1	H, °Стр 20		7
4		P, атм. 0.0		P, атм. 0.0			8

Рисунок 6.1 Главный экран каналов измерения

Нажатие на область  осуществляет переход к экрану соответствующего канала измерения, где индицируются все измеряемые и пересчетные параметры по данному каналу, а так же осуществляется настройка их отображения на главном экране, рисунок.6.2.

Возврат к главному экрану измерений осуществляется кнопкой .

		Измерение	16:39
		Канал 2	
1		Температура 24.2 °C	5 
2		Влажность -1.9 °Стр	6 
3		Влажность 3.8 г/м <sup>3</sup>	7 
4		Влажность 17 %	8 
		Влажность ОШИБКА	



Рисунок 6.2 Экран второго канала измерения.

### 6.3 Настройка каналов измерения

Экран настройки измерений вызывается нажатием на область любого параметра на общем экране или экране отображения измерительного канала, п.1, рисунок 6.3. Повторное нажатие на эту область (или кнопка ) вернет прибор к экрану отображения канала измерения.



Рисунок 6.3 Вызов экрана настройки канала измерения



Рисунок 6.4 Вызов экрана настройки параметра.

### 6.4 Настройка пороговых значений

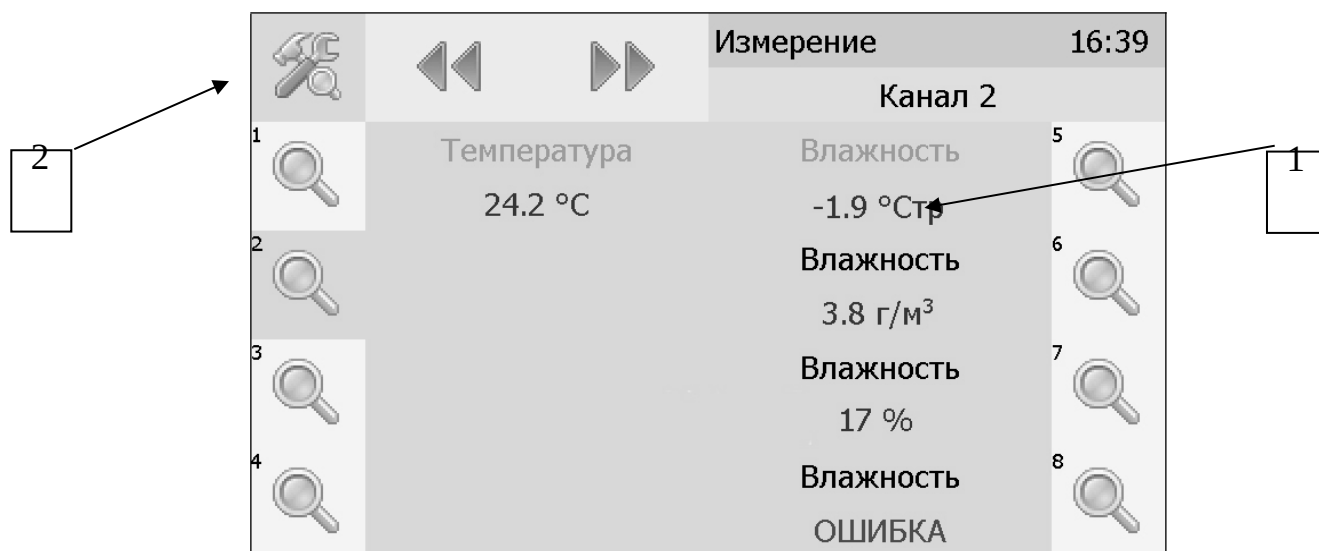
Вход в режим настройки пороговых значений осуществляется из меню настройки измерений соответствующего параметра нажатием на кнопку 1, рисунок 6.4.

Для каждого параметра может быть установлено 2 пороговых значения, которые могут быть определены, как «верхний порог» или «нижний порог» и иметь разные степени. Пороги - это верхняя и нижняя границы допустимого изменения соответствующего параметра. При превышении параметром верхнего порога или снижении ниже нижнего порога в любом из

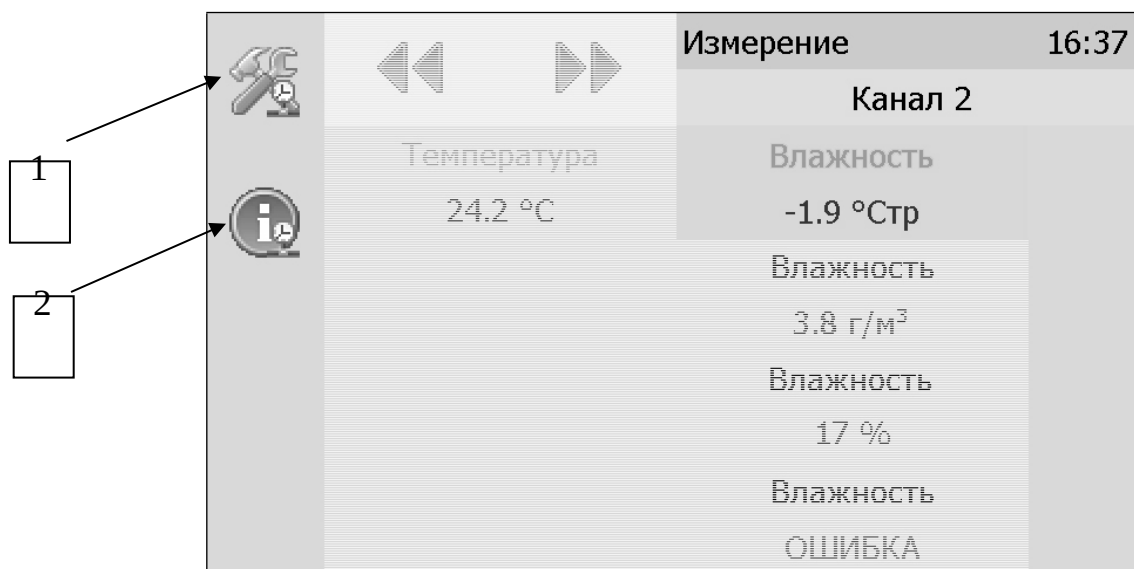
параметров прибор обнаруживает это событие и выдает звуковой сигнал, если звуковая сигнализация включена и окрашивает значение параметра в красный цвет. Признак нарушения порога может быть использован в канале управления, если настроить его на логический сигнализатор см. 7.6.1.

Нажатие на область 1, рисунок 6.5 вызывает экран настройки порога по выбранному параметру.



Рисунок 6.5 Экран настройки пороговых значений второго канала измерения для абсолютной влажности ( Ст.р.)

Для настройки нужного порога нажать на область «Порог 1» или «Порог 2», рисунок 6.5, п.1. В экране настройки выбранного порога установить тип «верхний» или «нижний», пороговое значение параметра и его важность: «Внимание» или «Тревога», рисунок 6.6.

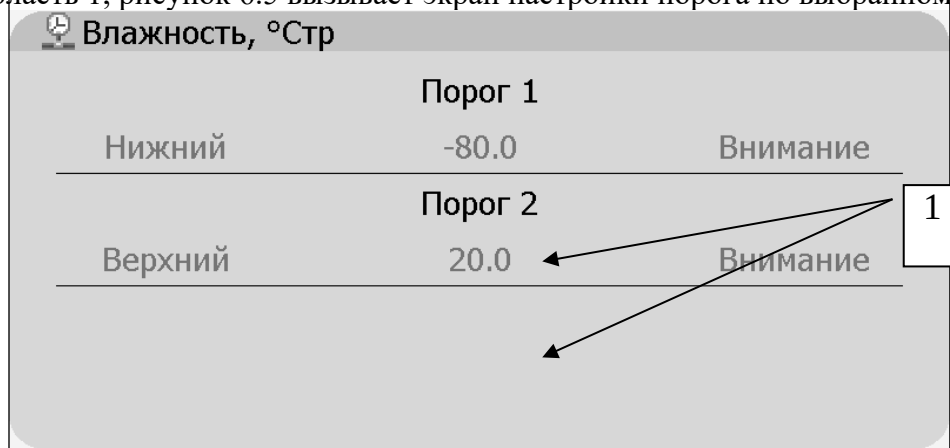

Рисунок 6.6 Экран настройки второго порога для абсолютной влажности (Ст.р.).

## 6.5 Настройки каналов измерения

Нажать на область 2, рисунок 6.4 для перехода к экрану отображения состояния параметра, рисунок 6.7. При нормальной работе на экране будет индицироваться «ошибок не обнаружено». В случае возникновения ошибок, на данном экране будет индицироваться тип ошибки.

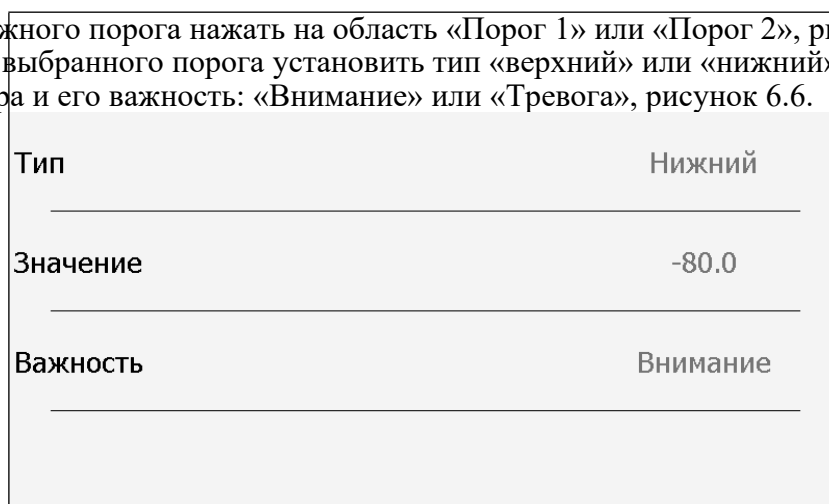

Рисунок 6.7 Экран отображения состояния параметра.

На главном экране измерений может отображаться 1 или 2 параметра от одного измерительного канала. Настройка параметров, которые будут отображаться на главном экране, а также настройка пересчета влажности/настройка датчика давления осуществляется в экране настройки канала измерения, вход в который осуществляется нажатием на область 2, рисунок 6.3. Экран настройки канала измерения изображен на рисунке 6.8.

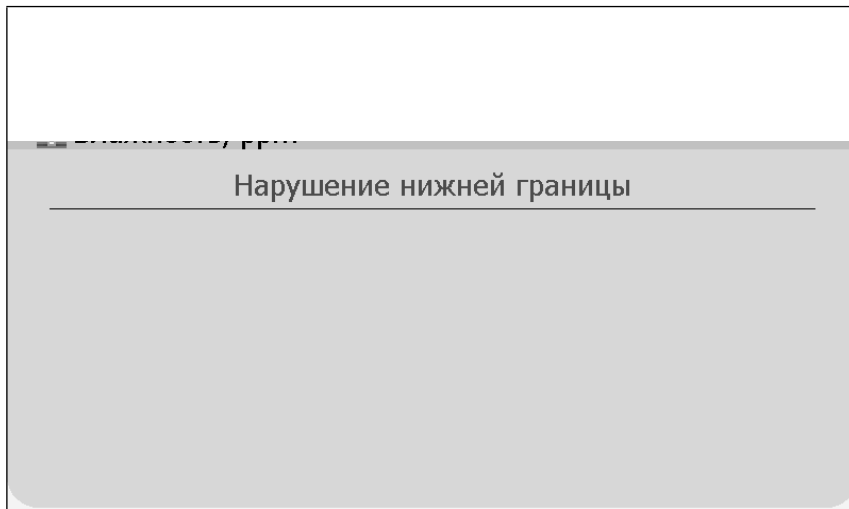
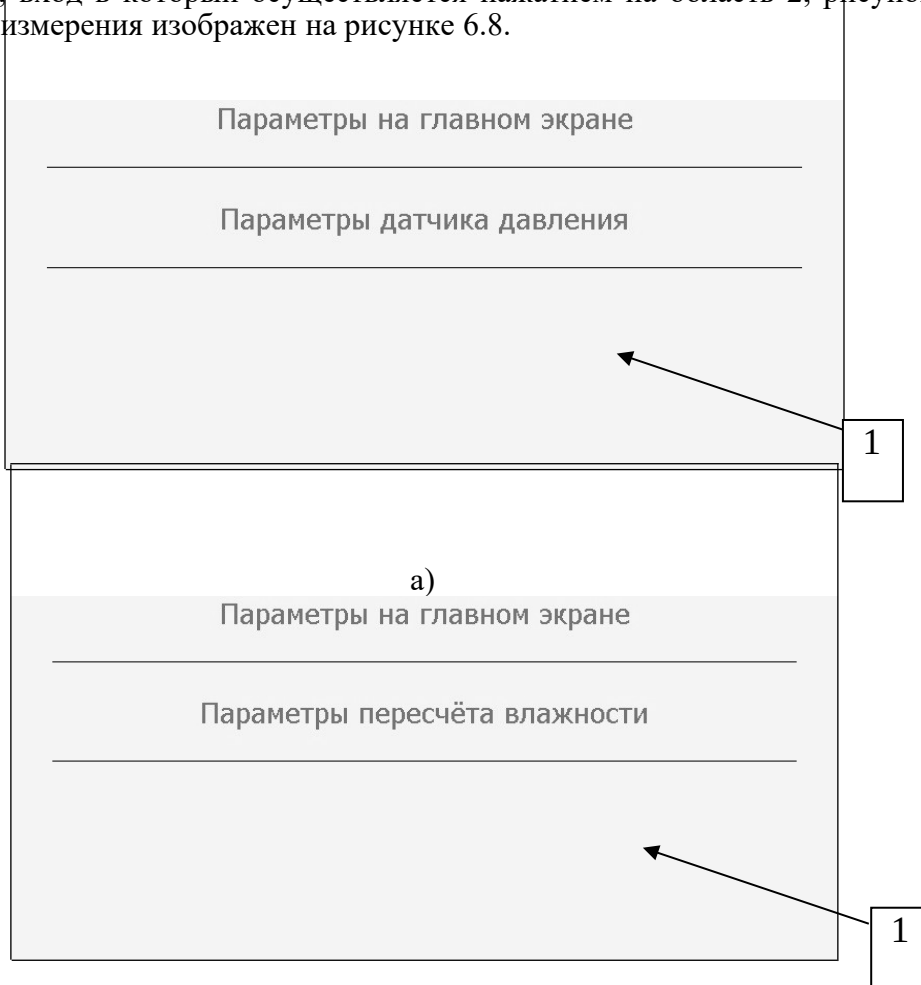

б)  
Рисунок 6.8 Экран настройки канала измерения а) влажности б) давления.

Температура, °С	Да
Влажность, %	Да
Влажность, г/м <sup>3</sup>	Нет
Влажность, °Стр	Нет
Влажность, ррт	Нет

Рисунок 6.9 Экран настройки отображения параметров

Экран «Параметры на главном экране» изображен на рисунке 6.9.

Установка «Да» осуществляется нажатием на соответствующую область и означает, что параметр будет отображаться на главном экране. В случае если требуется добавить новый параметр для отображения, следует сначала снять «Да» с предыдущего.

## 6.6 Настройка канала давления

При поставке прибора в комплекте с датчиком давления, прибор конфигурируется изготовителем на измерение давления анализируемой среды для учета в пересчете единиц влажности, при этом измеренное давление индицируется на главном экране измерений. Настройка параметров датчика давления осуществляется в соответствующем меню, рисунок 6.10, вход в которое осуществляется из экрана настройки канала измерения, рисунок 6.8(б), позиция 1.

Тип давления	Избыточное
Выходной диапазон	4..20 мА
Нижняя граница, кПа	0
Верхняя граница, кПа	200

Рисунок 6.10 Вид экрана настройки параметров датчика давления

На данном экране осуществляется настройка типа измерения датчика давления (избыточное/абсолютное), выходной токовый диапазон датчика, а так же границы диапазона измерения в кПа.

## 6.7 Настройка пересчета влажности в зависимости от давления анализируемого газа.

Часто приходится вести измерение влажности газа в магистралях с повышенным или пониженным давлением, при этом значение влажности газа при атмосферном давлении будет отличаться, см.рисунок 6.11.



Рисунок 6.11 Пример использования пересчета показаний влажности.

Для задач, когда требуется знать влажность газа в условиях, которые отличаются от условий измерения, в приборе предусмотрена возможность автоматического пересчета показаний влажности в зависимости от давления газа в точке измерения. Пересчет влажности в зависимости от давления осуществляется непрерывно и настраивается двумя константами **P1** и **P2**, где **P1** – давление в точке измерения влажности, **P2** – давление в точке для которой влажность должна пересчитываться (если **P1=P2**, то на экран выводится измеренное значение влажности без пересчета, если **P2=1** атм., то пересчет будет осуществляться для газа в нормальных условиях, рисунок.6.11). Введя значения давлений **P1** и **P2**, прибор будет автоматически пересчитывать и индицировать влажность газа в нормальных условиях.

Давление в точке измерения	Константа
Значение, атм.	1.00
Давление в точке пересчёта	Константа
Значение, атм.	1.00

P1  
P2

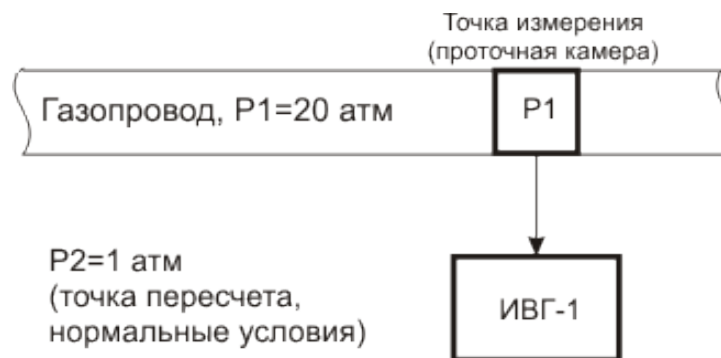

Рисунок 6.12 Вид экрана настройки пересчета влажности

Настройка значений давления производится в соответствии с рисунком 6.12. Значения давления вводятся в абсолютных (относительно вакуума) атмосферах. Если прибор комплектуется датчиками давления, то давление **P1** или **P2** может быть измерено автоматически. Для этого следует выбрать «датчик» в графе «давление в точке измерения» и/или «давление в точке пересчета» и выбрать входной канал давления (K1-первый канал, K2-второй канал, и т.д.), позиция 1, рисунок 6.13.



Рисунок 6.13 Настройка параметров пересчета влажности.

## 6.8 Настройки каналов управления

Вход в режим отображения и настройки каналов управления прибора (рисунок 6.14) осуществляется нажатием на кнопку . Возврат к общему экрану каналов измерения осуществляется повторным нажатием кнопки .



а)





б)

Рисунок 6.14 Режим отображения каналов управления

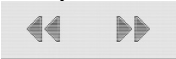
(а – каналы «реле», б – каналы «ток»)

В данном режиме на дисплее отображаются настройки каналов управления с 1-го по 16-ый, перелистывание с экрана отображения 1-8 каналов к отображению 9-16 каналов и обратно осуществляется кнопками . Каждый канал управления может быть включен в режиме *логического сигнализатора* (все каналы), *стабилизации с гистерезисом* (каналы «реле») или *линейного выхода* (каналы «ток»).

Кнопка  обновляет информацию о состоянии каналов управления и переводит прибор к экрану состояния каналов управления (Рисунок 6.15). Возврат к предыдущему экрану осуществляется повторным нажатием кнопки .



а) б)  
Рисунок 6.15 Вид экрана состояния каналов управления  
(а – каналы «реле», б – каналы «ток»)

Выбор канала управления для настройки осуществляется нажатием на область соответствующего канала, рисунок 6.15.



а) канал реле

1

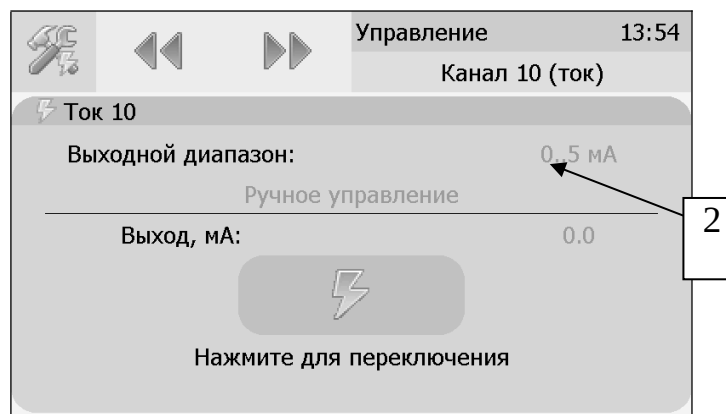

б) канал ток

Рисунок 6.16 Виды экрана первого и пятого канала управления

В режиме ручного управления нажатие на область 1, рисунок 6.16 приводит к принудительному замыканию\размыканию реле (для реле каналов) или к включению\отключению максимального значения тока аналогового выхода (для токовых каналов, в зависимости от выбранного диапазона, область 2, рисунок 6.16, 6.17).

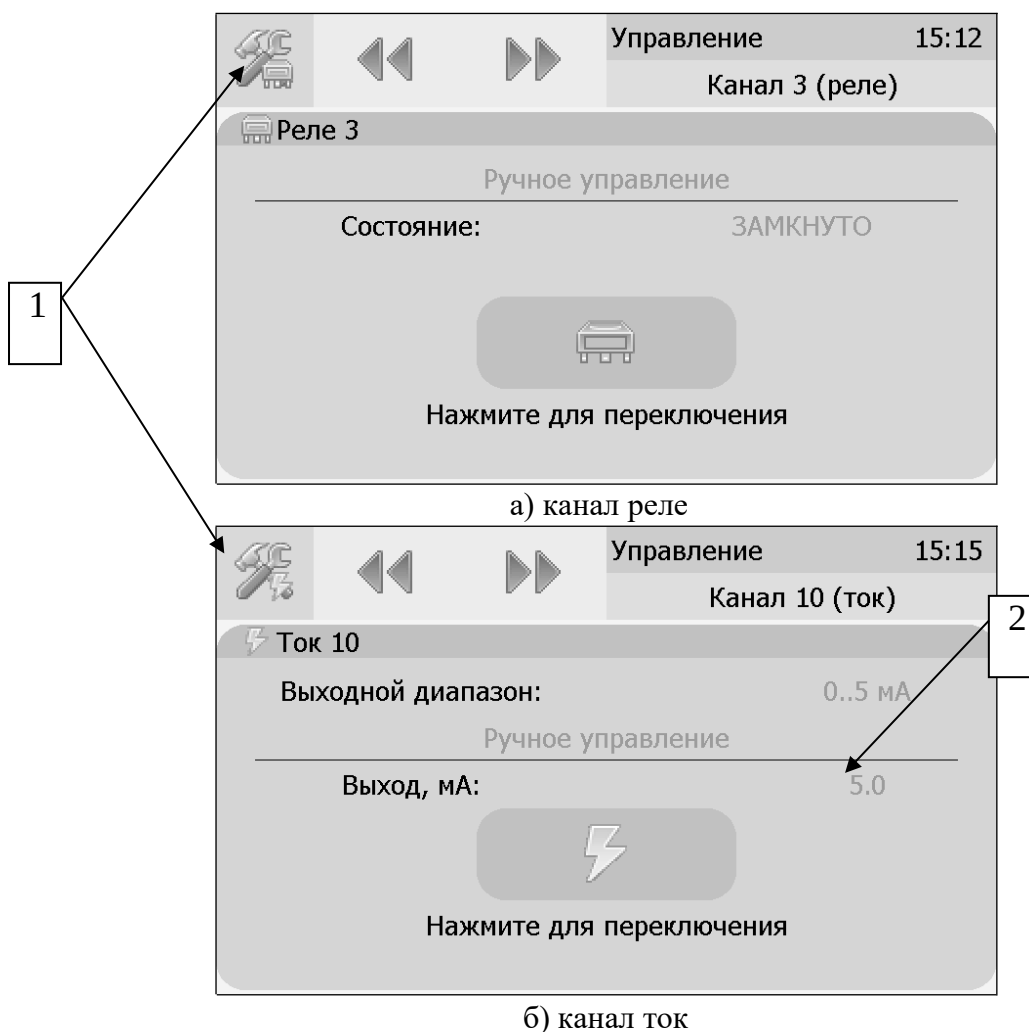

б) канал ток

Рисунок 6.17 Вид экрана включенного канала управления

Выбор и настройка логики канала управления осуществляется нажатием на область , рисунки 6.16, 6.17. В открывшемся экране настройки выбирается выходной диапазон (0...5, 0...20, 4...20 мА для токовых выходов) тип управления (логическое, гистерезис, ручное – для реле;



логическое, линейный выход, ручное – для токовых выходов) и управляемый параметр, где в [KX] X-номер канала измерения, рисунок 6.18.

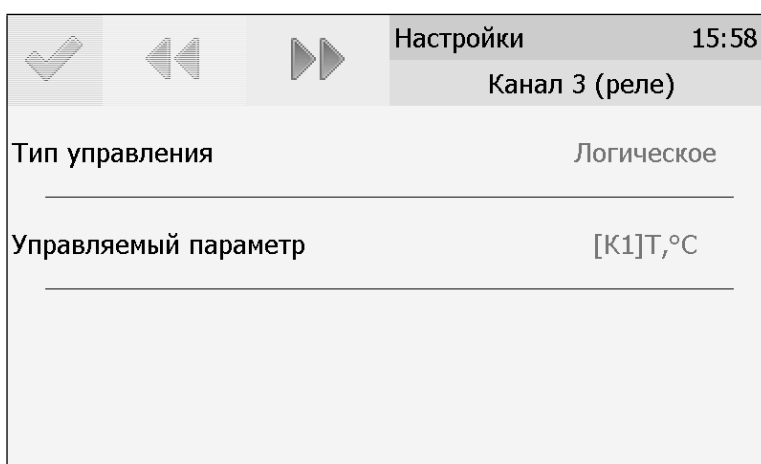

а) канал реле

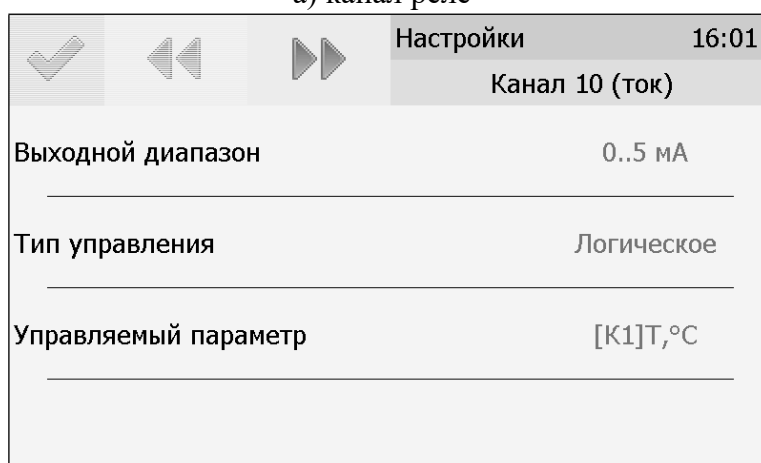

б) канал ток

Рисунок 6.18 Вид первого экрана настройки канала управления.

### 6.8.1 Тип управления: Логическое.

Кнопка далее переводит ко второму и третьему экранам настроек канала управления, где включается и отключается срабатывание по порогам, срабатывание на ошибку и настраивается инверсия выхода. При инверсии выхода для канала реле: «нет события» – реле замкнуто, «есть событие» – реле разомкнуто.



Рисунок 6.19 Вид экрана настройки логического управления (реле).

**Внимание!** Все настройки логического сигнализатора сохраняются только после нажатия кнопки

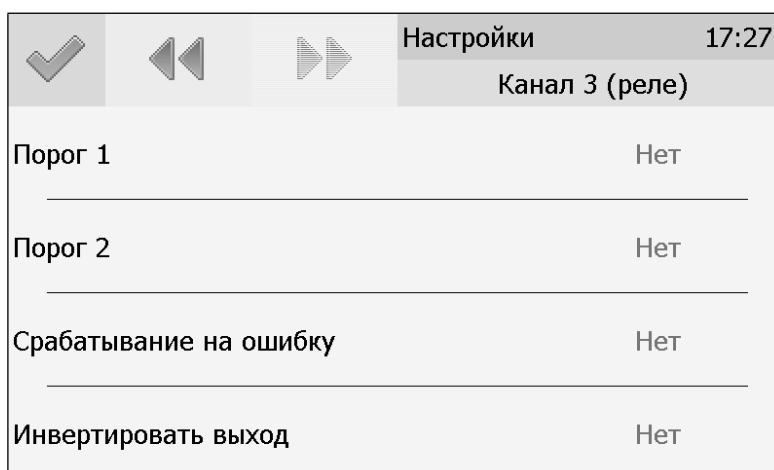
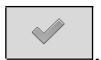

## 6.8.2 Тип управления: Гистерезис.

При выборе типа управления «гистерезис» и нажатия кнопки «далее» прибор отображает экран настройки гистерезиса, рисунок 6.20. При инверсии выхода: «нет события» – реле замкнуто, «есть событие» – реле разомкнуто.

Настройки		17:42
Канал 3 (реле)		
Регулируемое значение	5.5	
Величина гистерезиса	0.5	
Инвертировать выход	Нет	
Использовать программу	Нет	

Рисунок 6.20 Вид экрана настройки гистерезис

Нажать  для сохранения настроек и выхода к общему экрану канала.

*Программа регулирования.*

Выбор «Да» в области «использовать программу» активирует программу изменения стабилизируемого параметра во времени, по этой программе стабилизируемый параметр линейно изменяется по точкам программы, рис.6.21. Для входа на экран настройки программы

регулирования нажать  после активации программы.

Настройки		14:08
Канал 3 (реле)		
Начальный шаг	2	
Конечный шаг	15	
После окончания программы	Выключить управление	
Настроить шаги программы		

Рисунок 6.21 Вид экрана настройки программы регулирования

На этом экране устанавливается первый и последний шаг программы, а также настройка работы управления после ее окончания. Возможные варианты работы после окончания программы: «Регулировать значение по умолчанию» - после окончания выполнения программы прибор переходит на логику «Гистерезис»; «Регулировать последнее значение» - после окончания

выполнения программы значение последнего шага удерживается; «Перезапустить программу» - программа перезапускается с «начального шага»; «Выключить управление» - после окончания выполнения программы управление останавливается.

### Настройка шагов программы.

Максимальное суммарное количество шагов программ регулирования по всем каналам управления - **512**.

Вход в режим настройки шагов программы осуществляется нажатием на «Настроить шаги программы», рисунок 6.21.

В настройку каждого шага программы регулирования входят такие параметры как «Значение параметра»; «Время выхода» - время перехода от предыдущего значения параметра к текущему (в секундах); «Время удержания» - время до начала перехода к следующему значению параметра

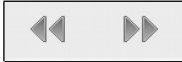
в секундах. Кнопки  осуществляют переход к предыдущему или последующему шагу соответственно, рисунок 6.22.





Рисунок 6.22 Вид экрана настройки второго шага программы регулирования

Нажать кнопку  для сохранения настроенных шагов программы, прибор вернется к экрану рисунок 6.21.

После настройки нажать кнопку  для сохранения установленных значений, отобразится экран, рисунок 6.23

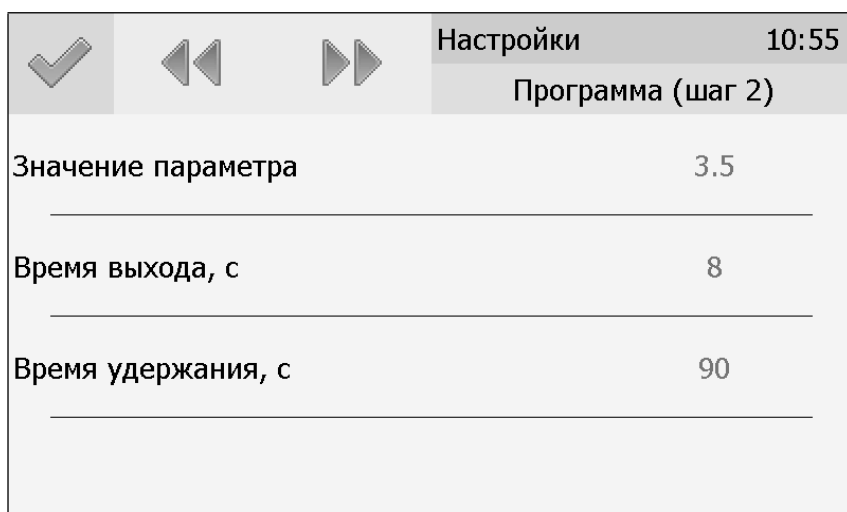

Рисунок 6.23 Вид экрана настроенной программы регулирования

Управление работой программы осуществляется кнопками: «Пауза» - приостанавливает выполнение программы на текущем шаге, «Стоп», - останавливает программу и возвращает к начальному шагу, «Старт» - запускает выполнение программы, рисунок 6.24. Цветовое выделение кнопки указывает на ее активность.

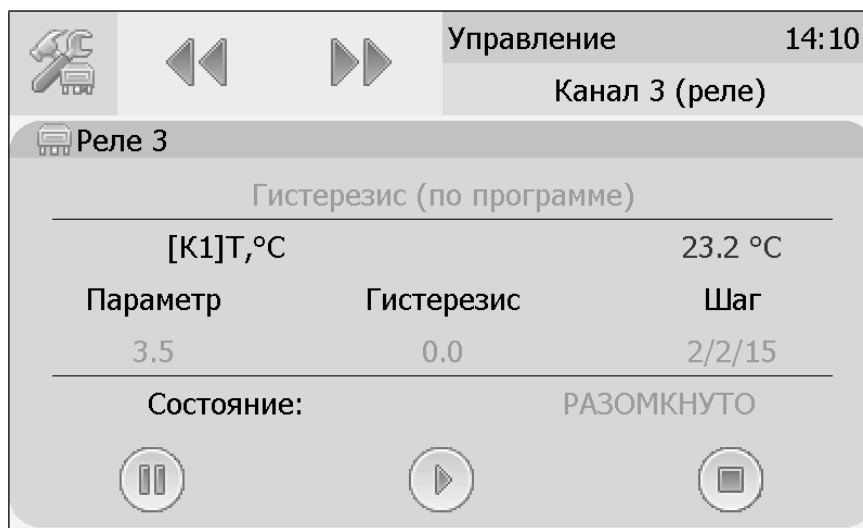

Рисунок 6.24 Кнопки управления работой программы регулирования.

### 6.8.3 Тип управления: Линейный токовый выход.

При выборе типа управления «лин.выход», выбора токового диапазона, рисунок 6.18б и нажатия кнопки «далее» прибор отображает экран настройки линейного токового выхода, рисунок 6.25. На этом экране выбираются значение параметра для максимального и минимального токовых значений. Сохранение настроек осуществляется нажатием кнопки .





Рисунок 6.25 Вид экрана настройки линейного токового выхода 0...5 мА.

## 6.9 Общие настройки прибора.

Вход в экран общих настроек прибора осуществляется из главного экрана каналов измерения нажатием на кнопку .

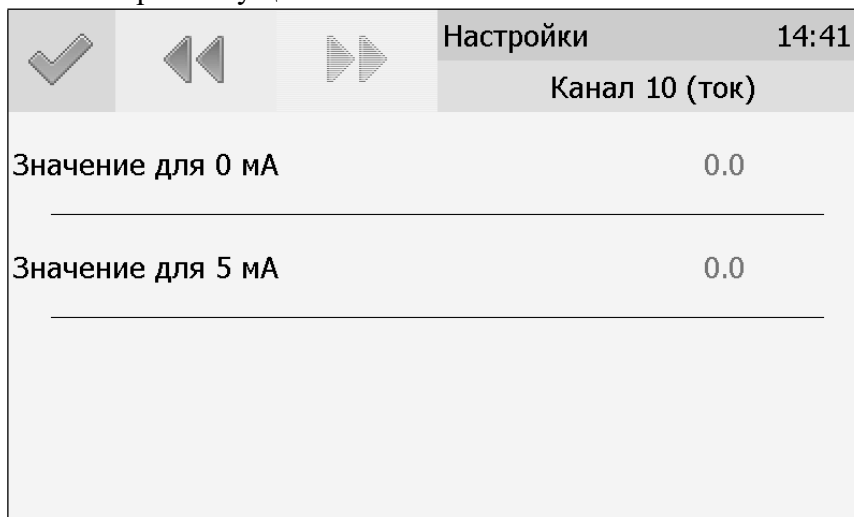

Рисунок 6.26 Экран общих настроек

В меню **информация о приборе** содержится информация о конфигурации прибора, технологическом номере и версии внутреннего программного обеспечения)

Меню **настройки связи** служит для индикации и настройки сетевых параметров прибора, рисунок 6.27.

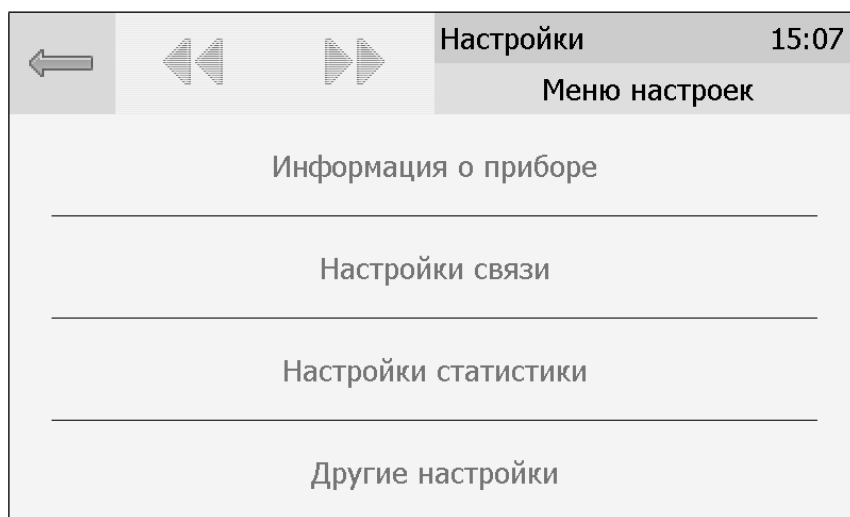

Рисунок 6.27 Экран настроек связи (ИБГ-1 /X-T-4P-2A-E)

На этом экране отображается информация о скорости/сетевом адресе для RS-интерфейсов, сетевом имени и MAC-адресе прибора (при наличии Ethernet интерфейса). Настройка параметров связи для интерфейсов осуществляется в соответствующих меню «**RS-232/485**» и «**TCP/IP**» (при наличии).

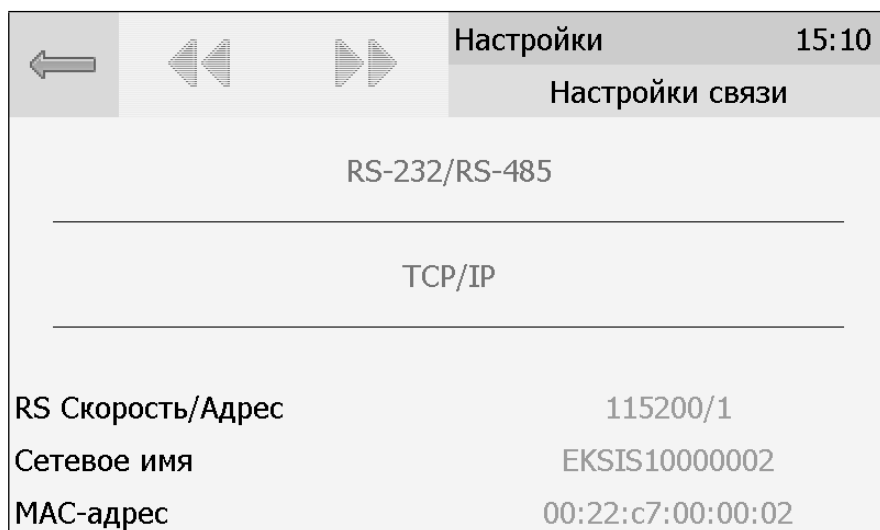

Рисунок 6.28 Экран настройки TCP/IP

Настройка прибора для работы по Ethernet интерфейсу осуществляется одним из двух способов:  
**Ручная настройка** («Использовать DHCP» – **нет**): IP-адрес прибора, маска подсети и шлюз устанавливаются в ручную.

**Автоматическая настройка** («Использовать DHCP» – **Да**): Прибор автоматически получает от сервера DHCP IP-адрес и другие параметры, необходимые для работы в сети TCP/IP.

На экране **настройки статистики** отображаются период записи статистики, количество сделанных записей и степень заполнения внутренней памяти прибора в %. Настройка периода записи осуществляется нажатием на п.1, рисунок 6.28. Удаление всех сохраненных данных осуществляется нажатием на «Сбросить статистику», п.2, рисунок 6.28.

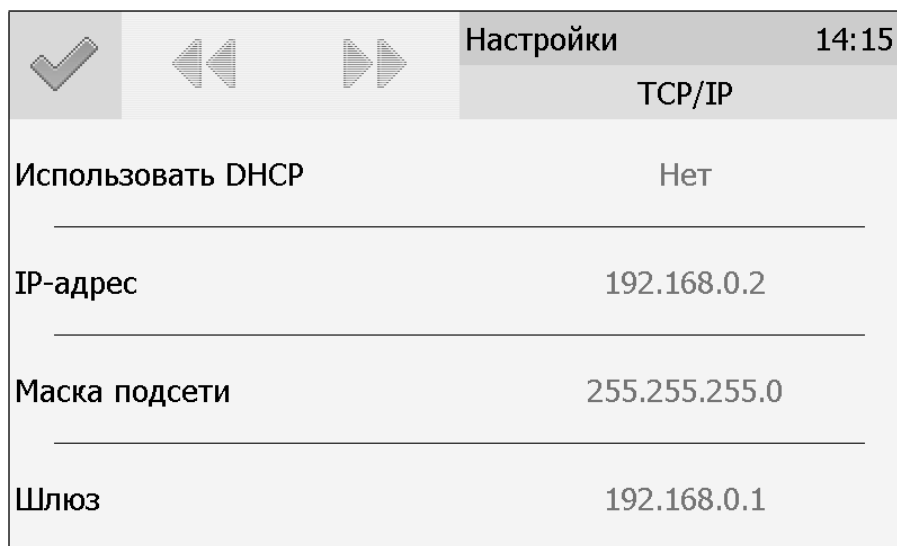

Рисунок 6.28 Экран настройки статистики

## 6.10 Другие настройки

Из меню «**Другие настройки**» осуществляется переход к настройкам внутреннего времени и даты прибора, к настройкам звука, к режиму калибровки экрана, а также осуществить сброс настроек прибора до заводских установок, рисунок 6.29.



Рисунок 6.29 Экран другие настройки

Внутреннее время прибора отображается во всех меню в верхней правой части дисплея и служит для корректной записи статистических данных. Для настройки времени следует зайти в экран настройки времени и даты с экрана общих настроек, рисунок 6.30.



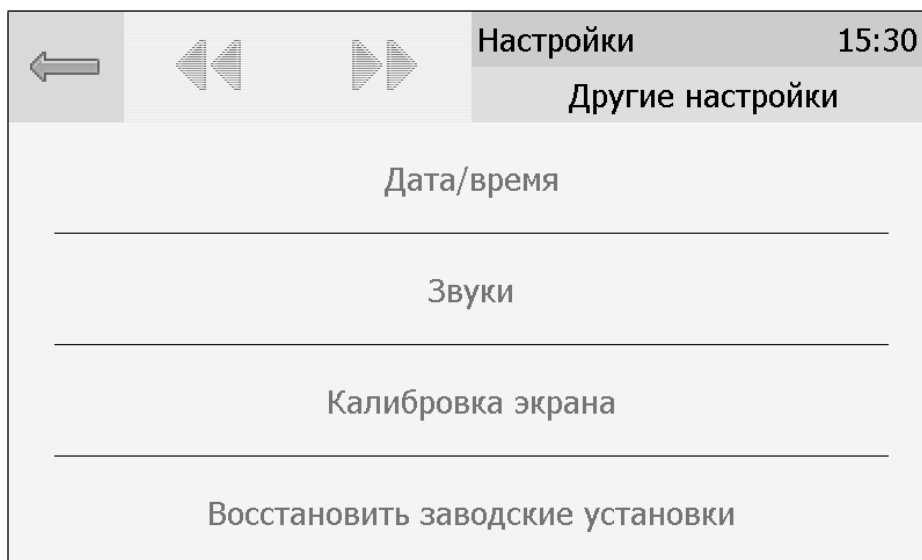

Рисунок 6.30 Первый экран настройки даты и времени

На первом экране настройки даты и времени следует ввести дату, кнопка «Далее» переместит к следующему экрану, где устанавливается актуальное время. Для сохранения установок даты и времени нажать кнопку , рисунок 6.31.



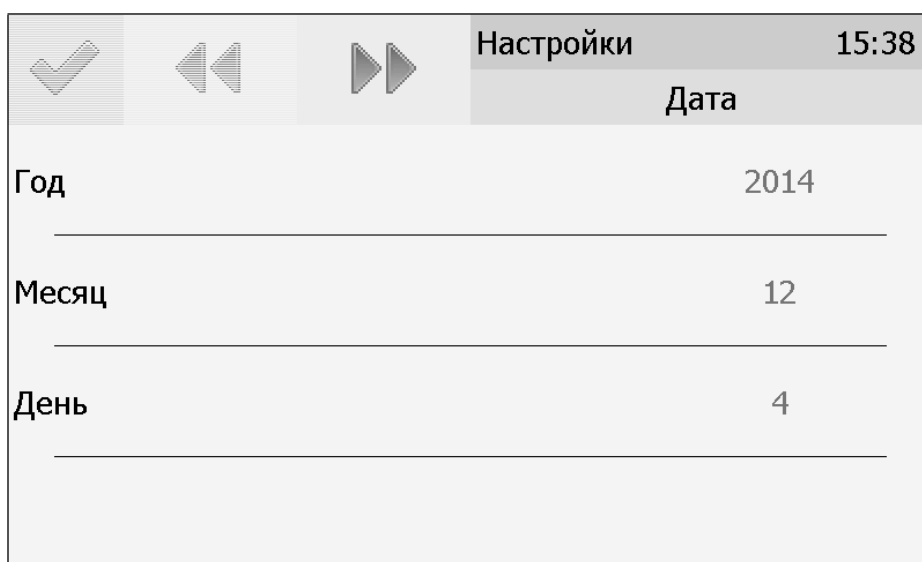

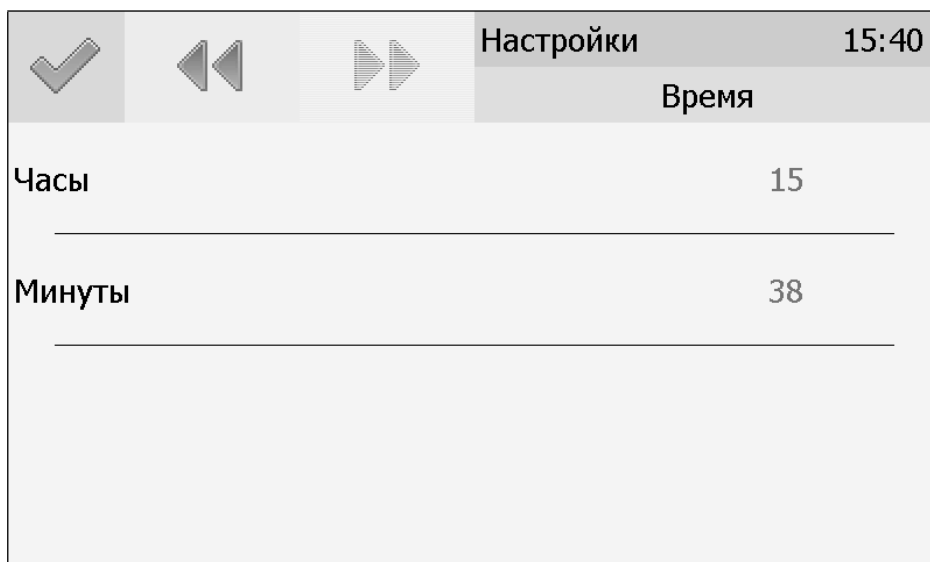
*Рисунок 6.31* Второй экран настройки даты и времени

## 6.11 Работа с компьютером

Для связи измерительного прибора с компьютером необходимо программное обеспечение Eksis Visual Lab (EVL) и соединительный кабель, поставляемые в комплекте (см. пункт 9).

Подключение прибора и установка связи с ним осуществляется следующей последовательностью действий:



- включение компьютера и вставка компакт-диска в привод компакт-дисков, запуск файла **setup.exe** (**setup\_x64.exe** для 64-битной версии Windows) из корневой папки на компакт-диске;
- установка программного обеспечения Eksis Visual Lab с компакт-диска, руководствуясь инструкцией по установке **setup.pdf** (находится на компакт-диске в корневой папке);
- (опционально) установка драйвера **USB Bulk device** (инструкция по установке находится на компакт-диске);
- запуск Eksis Visual Lab (Пуск → Все программы → Эксис → Eksis Visual Lab);
- подключение прибора к компьютеру с помощью кабеля;
- добавление прибора в список устройств (кнопка ) , задание технологического номера, настройка интерфейса связи (номер порта, скорость связи и сетевой адрес), запуск обмена (кнопка 

Таблица 6.1

Наименование прибора	Тип связи	Программа на ПК	Дополнительно
ИВГ-1 /X-B-T-YP-ZA	USB RS-232 RS-485* Ethernet*	Eksis Visual Lab	При использовании USB-интерфейса, необходима установка драйвера USB Bulk device. При использовании интерфейса RS-485 для связи с компьютером необходим преобразователь интерфейсов.
ИВГ-1 /X-B-T-YP-ZA	Ethernet	Интернет браузер	При использовании интерфейса <b>Ethernet</b> требуется ввести в адресную строку браузера IP-адрес прибора, указанный на экране <b>TCP/IP</b> рисунки.6.27, 6.32.

\*- В зависимости от исполнения.

## 6.12 Встроенное программное обеспечение

Влияние встроенного программного обеспечения учтено при нормировании метрологических характеристик измерителей.

Измерители имеют защиту встроенного программного обеспечения от преднамеренных или непреднамеренных изменений. Уровень защиты по Р 50.2.077—2014 встроенного программного обеспечения соответствует уровню «средний», автономного ПО – «низкий».

Идентификационные данные ПО измерителей приведены в таблицах 6.2, 6.3.

Таблица 6.2 – Идентификационные данные встроенного программного обеспечения измерителей влажности ИВГ-1

Идентификационные	ИВГ-	ИВГ-	ИВГ-	ИВГ-	ИВГ-	ИВГ-	ИВГ-	ИВГ	ИВГ
-------------------	------	------	------	------	------	------	------	-----	-----

данные (признаки)	1 Н(- В)	1 Н(- В)-И	1 К- П	1 /X(- В)-Щ	1 /X(- В)- Щ-Д	1 /X(- В)- Щ2	1 /X(- В)-С	-1 /X(- В)-Т	-1 /X(- В)
Идентификационное наименование ПО	Соответствует модификации измерителя								
Номер версии (идентификационный номер) ПО	3.04	1.00	1.07	2.05	1.00	1.11	1.11	1.00	2.00
Цифровой идентификатор ПО	Недоступен								
Алгоритм вычисления цифрового идентификатора ПО	RFC 4357								
Примечание – номер версии ПО должен быть не ниже указанного в таблице.									

Таблица 6.3 - Идентификационные данные автономного программного обеспечения измерителей влажности ИВГ-1

Идентификационные данные (признаки)	«Eksis Visual Lab»	«Net Collect Server»	«MSingle»
Идентификационное наименование ПО	EVL.exe	NCServer.exe	Msingle.exe
Номер версии (идентификационный номер) ПО	2.17	1.18	2.0
Цифровой идентификатор ПО	25EB09D4534833 86D44F6550AAD B70C094A8015B7 72C825F97B2CD В C615D0E18	0x51C621DDAAA C5AD1C583B5832 3C8181A986A093 9 485826F900A928E 6396A7DF1	0xD9248E6C7042A4 A0EDD4ADD830674 87DFF86081A3F876 1 029F0100E9D44013B 3
Алгоритм вычисления цифрового идентификатора ПО	RFC 4357		
Примечание – номер версии ПО должен быть не ниже указанного в таблице.			



Рисунок 6.32 Web-интерфейс прибора ИВГ-1 /X-B-T-YP-ZA-E.

## 7 ВОЗМОЖНЫЕ НЕИСПРАВНОСТИ И СПОСОБЫ ИХ УСТРАНЕНИЯ

7.1 Список возможных неисправностей и способов их устранения приведен в таблице 7.1

Таблица 7.1 Возможные неисправности

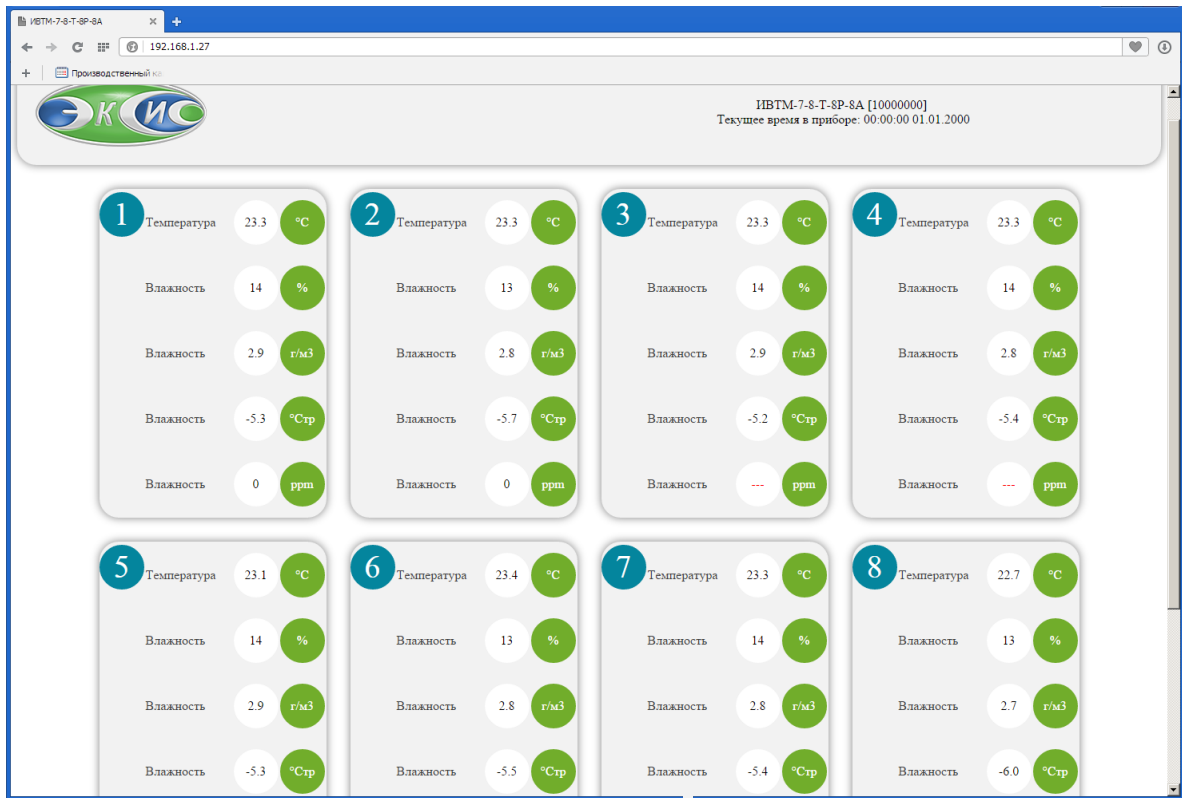
Неисправность, внешнее проявление	Дополнительный признак	Возможная причина	Способ устранения
Прибор не включается.		Прибор не включен в сеть	Включить прибор в сеть
		Неисправен предохранитель.	Установить исправный предохранитель
Дисплей прибора не включается	Прибор подает прерывистый звуковой сигнал	Неисправность графического дисплея	Ремонт прибора на предприятии-изготовителе
Нет обмена с компьютером		<b>При подключении по RS-232/485 интерфейсу</b>	
		Неверные настройки прибора	Проверить настройки прибора и настройки в программном обеспечении: сетевой адрес и скорость обмена должны совпадать
		Поврежден кабель связи с компьютером	Заменить кабель
		<b>При подключении по Ethernet интерфейсу</b>	
		Неверные настройки прибора	Проверить сетевые настройки прибора, по необходимости включить «DHCP» для автоматической идентификации прибора в сети, п.6.7
		Поврежден кабель связи	Заменить кабель
		<b>При подключении по USB интерфейсу</b>	
		Не установлен драйвер USB Bulk устройства	Установить/переустановить драйвер USB Bulk device
		Неверные настройки прибора	Проверить настройки прибора и настройки в программном обеспечении: сетевой адрес должен совпадать
		Поврежден кабель связи с компьютером	Заменить кабель
Сообщение «Ошибка связи» вместо показаний		Не подключен измерительный преобразователь	Проверить подключение измерительного преобразователя

		Обрыв кабеля связи прибор измерительный преобразователь –	Заменить кабель, ремонт кабеля
		Неисправность измерительный преобразователь	Ремонт измерительного преобразователя на предприятии-изготовителе

## 8 МАРКИРОВАНИЕ, ПЛОМБИРОВАНИЕ, УПАКОВКА

8.1 Прибор маркируется в соответствии с требованиями ГОСТ 31610.11-2014 (IEC 60079-11:2011) и содержит маркировку взрывозащиты и параметры искробезопасной цепи. На лицевой стороне устройств, входящих в комплект прибора указано:

- на барьере искрозащиты БИ-1П: [Ex ia Ga]\_ПС

$$U_m \leq 250 \text{ В}$$

$$U_0 \leq 15,8 \text{ В}$$

$$I_0 \leq 400 \text{ мА}$$

$$P_0 \leq 1,6 \text{ Вт}$$

$$C_0 \leq 0,3 \text{ мкФ}$$

$$L_0 \leq 0,2 \text{ мГн}$$

- на измерительных преобразователях ИПВТ-08: 0Ex ia ПС Т6 Ga X IP54

8.2 У выходного разъема барьера искрозащиты БИ-1П и входного разъема измерительного преобразователя ИПВТ -08 нанесена надпись “Искробезопасная цепь”.

8.3 На передней панели измерительного блока нанесена следующая информация:

- наименование прибора
- товарный знак предприятия-изготовителя
- знак утверждения типа

8.4 На задней панели измерительного блока указывается:

- заводской номер и дата выпуска
- тип и количество выходных устройств

8.5 Пломбирование прибора выполняется:

▪ у измерительного блока – на лицевой и задней панели в одном, либо в двух крепежных саморезах.

- у измерительного преобразователя - место стопорных винтов.

8.6 Прибор и его составные части упаковываются в упаковочную тару – картонную коробку, ящик, чехол или полиэтиленовый пакет.

## 9 ХРАНЕНИЕ, ТРАНСПОРТИРОВАНИЕ

9.1 Приборы хранят в картонной коробке, в специальном упаковочном чехле или в полиэтиленовом пакете в сухом проветриваемом помещении, при отсутствии паров кислот и других едких летучих веществ, вызывающих коррозию, при температуре от плюс 5 до плюс 40 °С и относительной влажности от 30 до 80 %.

9.2 Транспортирование допускается всеми видами транспорта в закрытых транспортных средствах, обеспечивающих сохранность упаковки, при температуре от минус 50 °С до плюс 50 °С и относительной влажности до 98 % при температуре 35 °С.

## 10 КОМПЛЕКТНОСТЬ

10.1 Комплект поставки прибора приведена в таблице 10.1.

Таблица 10.1 Комплектность

Наименование комплектующих изделий, программного обеспечения, документации		Кол-во
1 <sup>(1)</sup>	Измерительный блок ИВГ-1 /X-(B)-T-YP-ZA	1 шт.
2 <sup>(1)</sup>	Измерительный преобразователь влажности ИПВТ-08-ДГ(-ПС)-Р	До 8 шт.
3 <sup>(1)</sup>	Шайба высокого давления	До 8 шт.
4 <sup>(1,2)</sup>	Проточная камера	До 8 шт.
5 <sup>(1)</sup>	Транспортировочный колпак с осушителем	До 8 шт.
6 <sup>(2)</sup>	Датчик давления - возможны следующие варианты исполнения:	До 8 шт.
6.1	ИПД-02 - в металлическом корпусе, для измерения в гермообъемах, присоединительные размеры штуцера М20х1,5	
6.2	ИПД-02-М8 - в металлическом корпусе с проточной камерой, присоединительные размеры штуцеров М8х1,0	
6.3	ИПД-02-М16 - в металлическом корпусе с проточной камерой, присоединительные размеры штуцеров М16х1,5	
7 <sup>(2)</sup>	Барьер искрозащитный БИ-1П	1 шт.
8	Кабель подключения барьера искрозащиты к блоку измерения, 1м	1 шт.
9 <sup>(3)</sup>	Кабель подключения преобразователя к барьеру искрозащиты, 10м	1 шт.
10 <sup>(2)</sup>	Кабель подключения датчика давления	1 шт.
11 <sup>(2)</sup>	Кабель подключения к персональному компьютеру, 10м	1 шт.
12 <sup>(4)</sup>	Кабель сетевой 220 В	1 шт.
13 <sup>(2)</sup>	Кабель USB, 1м	1 шт.
14 <sup>(2)</sup>	Диск или USB-накопитель с программным обеспечением	1 шт.
14.1 <sup>(2)</sup>	Eksis Visual Lab (версия для ПК)	
15	Поверка	1 экз.
16	Руководство по эксплуатации и паспорт	1 экз.
17	Методика поверки	1 экз.
<b>ПРИМЕЧАНИЕ:</b>		
<sup>(1)</sup> – вариант определяется при заказе;		
<sup>(2)</sup> – позиции поставляются по специальному заказу;		
<sup>(3)</sup> – длина кабеля может быть изменена по заказу до 1000 м.		
<sup>(4)</sup> – поставляется только для исполнений в металлическом корпусе;		

## 11 СВИДЕТЕЛЬСТВО О ПРИЕМКЕ

11.1 Прибор ИВГ-1 / \_\_\_-(В)-Т-\_\_\_\_\_ зав. № \_\_\_\_\_ изготовлен в соответствии с ТУ 26.51.53-018-70203816-2022 и комплектом конструкторской документации ТФАП.413614.012-05, ТФАП.413614.212-05 и признан годным для эксплуатации.

11.2 Поставляемая конфигурация:

Название комплектующей части	Канал №	Тип	Заводской №	БИ-1П
Преобразователь	1			
Преобразователь	2			
Преобразователь	3			
Преобразователь	4			
Преобразователь	5			
Преобразователь	6			
Преобразователь	7			
Преобразователь	8			
Преобразователь	9			
Преобразователь	10			
Преобразователь	11			
Преобразователь	12			
Преобразователь	13			
Преобразователь	14			
Преобразователь	15			
Преобразователь	16			
		<b>Длина/Тип</b>		<b>Кол-во</b>
Проточная камера				
Шайба высокого давления				
Кабель для подключения преобразователя влажности к барьеру искрозащиты				
Кабель для подключения барьера искрозащиты к измерительному блоку				
Кабель нульмодемный для связи с компьютером				
Кабель USB				
Программное обеспечение, CD-диск или USB-накопитель				
Свидетельство о поверке №				

Дата выпуска \_\_\_\_\_ 20 г.

Представитель ОТК \_\_\_\_\_

Дата продажи \_\_\_\_\_ 20 г.

Представитель изготовителя \_\_\_\_\_ МП.



## 12 ГАРАНТИИ ИЗГОТОВИТЕЛЯ

- 12.1 Изготовитель гарантирует соответствие прибора требованиям ТУ 26.51.53-018-70203816-2022 при соблюдении потребителем условий эксплуатации, хранения и транспортирования.
- 12.2 Гарантийный срок эксплуатации прибора – 12 месяцев со дня продажи.
- 12.3 В случае выхода прибора из строя в течение гарантийного срока при условии соблюдения потребителем условий эксплуатации, хранения и транспортирования изготовитель обязуется осуществить его бесплатный ремонт.
- 12.4 В случае проведения гарантийного ремонта гарантия на прибор продлевается на время ремонта, которое отмечается в листе данных о ремонте прибора.
- 12.5 Доставка прибора изготовителю осуществляется за счет потребителя. Для отправки прибора в ремонт необходимо: упаковать прибор надлежащим образом во избежание повреждений при его транспортировке; вместе с сопроводительным письмом, оформленным на фирменном бланке, с указанием полных реквизитов, контактной информацией (контактный телефон, e-mail, контактное лицо), целей отправления прибора и описанием неисправностей (при их наличии) привезти лично либо отправить любой транспортной компанией в офис предприятия-изготовителя по адресу: 124460, г. Москва, г. Зеленоград, проезд 4922, строение 2, комната 314.  
Адрес для отправлений ФГУП «Почта России»: 124460, г. Москва, г. Зеленоград, а/я 146.
- 12.6 Гарантия изготовителя не распространяется и бесплатный ремонт не осуществляется:
1. в случаях если в документе «Руководство по эксплуатации и паспорт» отсутствуют или содержатся изменения (исправления) сведений в разделе «Сведения о приемке»;
  2. в случаях внешних или внутренних повреждений (механических, термических и прочих) прибора, разъемов, кабелей, сенсоров;
  3. в случаях нарушений пломбирования прибора, при наличии следов несанкционированного вскрытия и изменения конструкции;
  4. в случаях загрязнений корпуса прибора или датчиков;
  5. в случаях выхода из строя прибора или датчиков в результате работы в среде недопустимо высоких концентраций активных газов;
- 12.7 Периодическая поверка прибора не входит в гарантийные обязательства изготовителя.
- 12.8 Изготовитель осуществляет платный послегарантийный ремонт.
- 12.9 Гарантия изготовителя на выполненные работы послегарантийного ремонта, составляет шесть месяцев со дня отгрузки прибора. Гарантия распространяется на замененные/отремонтированные при послегарантийном ремонте детали.
- 12.10 Рекомендуются ежегодно проводить сервисное обслуживание прибора на заводе-изготовителе.
- 12.11 Изготовитель не несет гарантийных обязательств на поставленное оборудование, если оно подвергалось ремонту или обслуживанию в не сертифицированных изготовителем сервисных структурах.

**13 ДАННЫЕ О ПОВЕРКЕ**

*Таблица 13.1* Данные о поверке прибора

Дата поверки	Контролируемый параметр	Результат поверки (годен, не годен)	Дата следующей поверки	Наименование органа, проводившего поверку	Подпись и печать (клеймо) поверителя

14 ДАННЫЕ О РЕМОНТЕ ПРИБОРА

Таблица 14.1 Сведения о ремонте

Дата поступления	Неисправность	Выполненные работы	Дата завершения ремонта

**ПРИЛОЖЕНИЕ А**  
**Сертификат соответствия**

**ЕВРАЗИЙСКИЙ ЭКОНОМИЧЕСКИЙ СОЮЗ**



**СЕРТИФИКАТ СООТВЕТСТВИЯ**

№ ЕАЭС RU C-RU.HB82.B.00105/22

Серия RU № 0345863



**ОРГАН ПО СЕРТИФИКАЦИИ**

Орган по сертификации Общества с ограниченной ответственностью «ИСПЫТАТЕЛЬНЫЙ ЦЕНТР ОБОРУДОВАНИЯ ДЛЯ ВЗРЫВООПАСНЫХ СРЕД ЛАБ-ЕХ». Адрес места нахождения юридического лица: 140121, Россия, Московская область, город Раменское, рабочий посёлок Ильинский, улица Пролетарская, дом 49, этаж 1, помещение 47. Адрес места осуществления деятельности: 140121, Россия, Московская область, Раменский район, город Раменское, рабочий посёлок Ильинский, улица Пролетарская, дом 49, этаж 1, помещения 1 и 2. Регистрационный номер и дата регистрации аттестата аккредитации органа по сертификации: № RA.RU.11HB82 от 16.09.2020. Номер телефона: +79261628702, адрес электронной почты: Lab-Ex@bk.ru.

**ЗАЯВИТЕЛЬ**

Акционерное общество «Экологические сенсоры и системы» («ЭКСИС»). Основной государственный регистрационный номер: 1037735020730. Место нахождения (адрес юридического лица): 124460, город Москва, город Зеленоград, проезд 4922-й, дом 4, строение 2, помещение I, комната 25г. Адрес места осуществления деятельности: 124460, город Москва, город Зеленоград, проезд 4922-й, дом 4, строение 2, помещение I, комната 25г. Телефон: +74997311000, адрес электронной почты: eksis@eksis.ru.

**ИЗГОТОВИТЕЛЬ**

Акционерное общество «Экологические сенсоры и системы» («ЭКСИС»). Место нахождения (адрес юридического лица): 124460, город Москва, город Зеленоград, проезд 4922-й, дом 4, строение 2, помещение I, комната 25г. Адрес места осуществления деятельности по изготовлению продукции: 124460, город Москва, город Зеленоград, проезд 4922-й, дом 4, строение 2, помещение I, комната 28 (производственная площадка АО «ЭКСИС») и 124460, город Москва, город Зеленоград, проезд 4922-й, дом 4, строение 2, помещение I, комната 25 (производственная площадка АО «Практик-НЦ»).

**ПРОДУКЦИЯ**

Измерители влажности газов ИВГ-1. Продукция изготовлена в соответствии с техническими условиями ТУ 26.51.53-018-70203816-2022 «Измерители влажности газов ИВГ-1» (взамен ТУ 4215-002-70203816-2006). Серийный выпуск.

**КОД ТН ВЭД ЕАЭС** 9025 80 400 0

**СООТВЕТСТВУЕТ ТРЕБОВАНИЯМ**

Технического регламента Таможенного союза "О безопасности оборудования для работы во взрывоопасных средах" (ТР ТС 012/2011).

**СЕРТИФИКАТ СООТВЕТСТВИЯ ВЫДАН НА ОСНОВАНИИ**

Протокола испытаний № 253/22 от 13.07.2022 (Испытательная лаборатория Общества с ограниченной ответственностью "ИСПЫТАТЕЛЬНЫЙ ЦЕНТР ОБОРУДОВАНИЯ ДЛЯ ВЗРЫВООПАСНЫХ СРЕД ЛАБ-ЕХ", аттестат аккредитации RA.RU.210B18); Акта о результатах анализа состояния производства № 109/ТРТС/РА от 17.06.2022; документов, представленных заявителем в качестве доказательства соответствия продукции требованиям технического регламента ТР ТС 012/2011 (бланк № 0895506). Схема сертификации Iс.

**ДОПОЛНИТЕЛЬНАЯ ИНФОРМАЦИЯ**

Стандарты, в результате применения которых на добровольной основе обеспечивается соблюдение требований технического регламента: ГОСТ 31610.0-2019 (ИЕС 60079-0:2017) «Взрывоопасные среды. Часть 0. Оборудование. Общие требования»; ГОСТ 31610.11-2014 (ИЕС 60079-11:2011) «Взрывоопасные среды. Часть 11. Оборудование с видом взрывозащиты "искробезопасная электрическая цепь "I"». Условия и сроки хранения, назначенный срок службы согласно сопроводительной эксплуатационной документации изготовителя. Описание конструкции и средств обеспечения взрывозащиты, а также иная информация, идентифицирующая продукцию, указаны в Приложении (бланки №№ 0895505, 0895506).

**СРОК ДЕЙСТВИЯ С** 19.07.2022 **ПО** 18.07.2027  
**ВКЛЮЧИТЕЛЬНО**

Руководитель (уполномоченное лицо) органа по сертификации

Эксперт (эксперт-аудитор) (эксперты (эксперты-аудиторы))

*(подпись)*  
*(подпись)*



Хлюпин Станислав Юрьевич

(Ф.И.О.)

М.П.

Шатило Алексей Николаевич

(Ф.И.О.)

ПРИЛОЖЕНИЕ

К СЕРТИФИКАТУ СООТВЕТСТВИЯ № ЕАЭС

RU C-RU.HB82.B.00105/22

Серия RU № 0895505

1. НАЗНАЧЕНИЕ И ОБЛАСТЬ ПРИМЕНЕНИЯ

Измерители влажности газов ИВГ-1 предназначены для измерения и регулирования (в зависимости от модификации и исполнения) влажности по точке росы неагрессивных технологических газов (азот, аргон, воздух, кислород и т.п. и их смесей). Область применения – в соответствии с присвоенной маркировкой взрывозащиты, требованиями ГОСТ ИЕС 60079-14-2011 и отраслевых Правил безопасности, регламентирующих применение данного оборудования.

2. ОСНОВНЫЕ ТЕХНИЧЕСКИЕ ДАННЫЕ

Основные технические данные измерителей влажности газов ИВГ-1 приведены в таблице 2.1.

Таблица 2.1

Наименование параметра	Значение
Маркировка взрывозащиты для ИВГ-1 Н-В-(И)	Ex ia IIC T6 Ga X
Маркировка взрывозащиты для ИВГ-1 /X-В-Щ, ИВГ-1 /X-В-Щ-Д, ИВГ-1 /X-В-Щ2, ИВГ-1 /X-В-С, ИВГ-1 /X-В-Т - барьер искрозащиты БИ-1П - первичный преобразователь ИПВТ-08 - блок измерения	Ex ia Ga) IC Ex ia IIC T6 Ga X без маркировки
Степень защиты оболочкой от внешних воздействий: - блок измерения - для остальных	IP20 IP54
Параметры искробезопасных цепей преобразователя ИПВТ-08: - максимальное входное напряжение $U_i$ , В - максимальный входной ток $I_i$ , мА - максимальная входная мощность $P_i$ , Вт - максимальная внутренняя емкость $C_i$ , мкФ - максимальная внутренняя индуктивность $L_i$ , мГн	24 100 1,6 0,08 0,01
Параметры искробезопасных цепей барьера искрозащиты БИ-1П: - максимальное выходное напряжение $U_o$ , В - максимальный выходной ток $I_o$ , мА - максимальная выходная мощность $P_o$ , Вт - максимальная внешняя емкость $C_o$ , мкФ - максимальная внешняя индуктивность $L_o$ , мГн - максимальное напряжение $U_m$ , которое может быть приложено к соединительным устройствам искробезопасных цепей связанного оборудования без нарушения вида взрывозащиты	15,8 400 1,6 0,3 0,2 250
Условия эксплуатации: - диапазон температуры окружающего воздуха <sup>1)</sup> , °С - относительная влажность воздуха, % - атмосферное давление, кПа	от минус 20 до плюс 40 от 10 до 95 от 84 до 106,7

Примечание: диапазон температуры окружающего воздуха может отличаться от стандартного, уточняется при заказе.

3. ОПИСАНИЕ КОНСТРУКЦИИ И СРЕДСТВ ОБЕСПЕЧЕНИЯ ВЗРЫВОЗАЩИТЫ

Измерители влажности газов ИВГ-1 /X-В-Щ, ИВГ-1 /X-В-Щ-Д, ИВГ-1 /X-В-Щ2, ИВГ-1 /X-В-С, ИВГ-1 /X-В-Т изготовлены в виде трех функционально и конструктивно законченных устройств: блока измерений, барьера искрозащиты БИ-1П и первичного преобразователя ИПВТ-08. Блок измерения и барьер искрозащиты БИ-1П устанавливаются вне взрывоопасной зоны. Блок измерений относится к электрооборудованию общего назначения, выполнен в виде настольного (щитового) прибора и обеспечивает обработку и индикацию результатов измерений, питание барьера искрозащиты, обеспечивает связь с внешними устройствами. Барьер искрозащиты БИ-1П выполнен в виде единого неразборного блока, залитого компаундом и помещенного в пластмассовый корпус. Барьер искрозащиты имеет разъем для подключения к блоку измерения и разъем для подключения к первичному преобразователю. Разъемы размещены на противоположных сторонах корпуса барьера. Первичный преобразователь влажности ИПВТ-08 состоит из емкостного сенсора влажности, термочувствительного элемента, печатной платы и защитной оболочки. Измерители влажности газов ИВГ-1 Н-В имеют цилиндрический металлический корпус. Внутри корпуса расположена печатная плата. С одной стороны корпуса расположен внешний разъем, с другой - штуцер с защитным колпачком, внутри которого располагаются чувствительные элементы влажности и температуры. Измерители влажности газов ИВГ-1 Н-В-И имеют прямоугольный металлический корпус с крышкой. Крышка и корпус соединяются винтами. Внутри корпуса расположена печатная плата и ЖК-индикатор. На корпусе имеется разъем для внешних подключений, смотровое окно и штуцер с защитным колпачком, внутри которого располагаются чувствительные элементы влажности и температуры.

**Специальные условия применения «Х».** Знак «Х» в маркировке взрывозащиты первичных преобразователей ИВГ-1 /X-В-Щ, ИВГ-1 /X-В-Щ-Д, ИВГ-1 /X-В-Щ2, ИВГ-1 /X-В-С, ИВГ-1 /X-В-Т означает, что искробезопасность электрической цепи обеспечивается при работе в комплекте с барьером искрозащиты БИ-1П производства АО «ЭКСИС». Знак «Х» в маркировке взрывозащиты ИВГ-1 Н-В-(И) означает, что искробезопасность цепи обеспечивается функционированием измерителя в комплекте с допущенными к применению в установленном порядке блоками (барьерами) искрозащиты, имеющими вид взрывозащиты выходных цепей «искробезопасная электрическая цепь» с уровнем взрывозащиты электрической цепи «ia» для взрывоопасных смесей подгруппы IC с параметрами искробезопасной цепи, оговоренными в п.3.2.1 ТФАП.413614.234 РЭ.

Руководитель (уполномоченное  
лицо) органа по сертификации

  
(подпись)



Хрустия Станислав Юрьевич  
(Ф.И.О.)

Эксперт (эксперт-аудитор)  
(эксперты (эксперты-аудиторы))

  
(подпись)

Шатило Алексей Николаевич  
(Ф.И.О.)

ПРИЛОЖЕНИЕ

К СЕРТИФИКАТУ СООТВЕТСТВИЯ № ЕАЭС

RU C-RU.HB82.B.00105/22

Серия RU № 0895506

Взрывозащищенность оборудования обеспечивается видом взрывозащиты «искробезопасная электрическая цепь «в» по ГОСТ 31610.11-2014 (IEC 60079-11:2011), а также соответствием ГОСТ 31610.0-2019 (IEC 60079-0:2017).

**Маркировка**, наносимая на оборудование, должна включать следующие данные:

- наименование изготовителя или его зарегистрированный товарный знак;
- обозначение типа оборудования;
- маркировку взрывозащиты и степень защиты оболочкой от внешних воздействий (код IP);
- единый знак обращения продукции на рынке;
- специальный знак взрывобезопасности (Приложение 2 к ТР ТС 012/2011);
- порядковый (заводской) номер по системе нумерации предприятия-изготовителя;
- диапазон температуры окружающей среды при эксплуатации;
- наименование или знак органа по сертификации и номер сертификата соответствия;
- другие данные, которые должен отразить изготовитель, если это требуется технической документацией или договором поставки.

Документы, представленные заявителем в качестве доказательства соответствия продукции требованиям технического регламента ТР ТС 012/2011: Технические условия ТУ 26.51.53-018-70203816-2022, руководства по эксплуатации ТФАП.413614.212-01 РЭ, ТФАП.413614.212-02 РЭ, ТФАП.413614.212-03 РЭ, ТФАП.413614.212-04 РЭ, ТФАП.413614.212-05 РЭ, ТФАП.413614.234 РЭ, комплекты конструкторской документации ТФАП.413614.212-01, ТФАП.413614.212-02, ТФАП.413614.212-03, ТФАП.413614.212-04, ТФАП.413614.212-05, ТФАП.413614.234-47, ТФАП.413614.234-59, ТФАП.413614.066, ТФАП.436741.001.

Внесение изменений в конструкцию и техническую документацию согласно ТР ТС 012/2011.

Руководитель (уполномоченное  
лицо) органа по сертификации

Эксперт (эксперт-аудитор)  
(эксперты (эксперты-аудиторы))

*(подпись)*  
*(подпись)*



Хвопин Станислав Юрьевич  
(Ф.И.О.)

Щатило Алексей Николаевич  
(Ф.И.О.)