

ЦИФРОВОЙ МУЛЬТИМЕТР

HT118D

HT118C

РУКОВОДСТВО ПО ЭКСПЛУАТАЦИИ

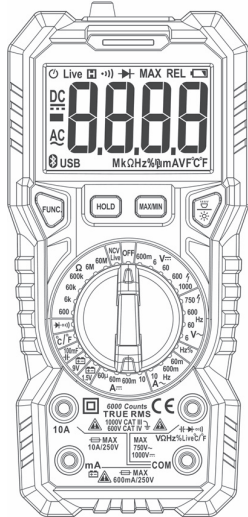

Перед использованием этого прибора внимательно прочитайте данное руководство и сохраните его для использования в будущем.

Согласно международным законам об авторском праве без разрешения и письменного согласия нашей компании не допускается копировать настоящее руководство целиком или любую его часть в любой форме (включая цитирование или перевод на языки других стран или регионов).

Информация в этом руководстве по эксплуатации является верной на момент публикации и заменяет все ранее опубликованные материалы.

Изготовитель оставляет за собой право в любое время изменять характеристики и конструкцию продукта без уведомления.

Указания на информацию о безопасности

Значение предупреждений в данном руководстве



ВНИМАНИЕ! Данный заголовок предупреждает об условиях или действиях, которые могут повредить прибор или другое оборудование.

Предупреждение с таким заголовком требует, чтобы описанное действие было выполнено с осторожностью. При неправильном его выполнении или не в той последовательности данный прибор или другое оборудование могут быть повреждены. Если описанные условия не будут удовлетворены или не будут поняты полностью, то никакое действие, указанное в таком предупреждении производить нельзя.



ОСТОРОЖНО! Данный заголовок предупреждает об условиях или действиях, которые могут быть опасны для пользователя.

Предупреждение с таким заголовком требует, чтобы описанное действие было выполнено с осторожностью. При неправильном его выполнении или не в той последовательности возможны травма пользователя или летальный исход. Если описанные условия не будут удовлетворены или не будут поняты полностью, то никакое действие, указанное в таком предупреждении производить нельзя.

1

Значение предупреждающих символов

	ОСТОРОЖНО! Высокое напряжение
	Переменный ток (AC)
	Постоянный ток (DC)
	Переменный (AC) или постоянный (DC) ток
	ОСТОРОЖНО! Важная информация о безопасности
	Заземление
	Плавкий предохранитель
	Двойная изоляция
	Индикация разряженной батареи
	Изделие соответствует стандартам Евросоюза
	Не допускается утилизация электронных/электрических устройств вместе с бытовыми отходами.
CAT. II	Измерения CAT. II соответствуют проверке и измерениям в цепях с непосредственным подключением к контактам питания (гнездам и т.п.) установок с питанием низким напряжением.
CAT. III	Измерения CAT. III соответствуют проверке и измерениям в цепях, подключенных к распределительным устройствам низкого напряжения в зданиях.
CAT. IV	Измерения CAT. IV соответствуют проверке и измерениям в цепях, стационарно подключенных к источнику питания низкого напряжения в зданиях.

2

Информация о безопасности

Этот прибор сконструирован в соответствии с требованиями международного стандарта электробезопасности МЭК61010-1 для электронных измерительных приборов. Конструкция и изготовление данных приборов строго соответствуют требованиям стандарта МЭК61010-1 CAT.III 1000 В и степени загрождения 2.

Меры предосторожности при работе с прибором



ОСТОРОЖНО!

Во избежание возможности электрошока или травмы и других несчастных случаев, пожалуйста, соблюдайте все указанные ниже меры предосторожности.

- Перед использованием этого прибора, пожалуйста, внимательно прочитайте данное руководство и обратите особое внимание на соответствующие предупреждения по безопасности.
- Строго соблюдайте положения этого руководства при использовании данного прибора. В противном случае защита данного прибора может быть ослаблена или повреждена.
- Пожалуйста, будьте осторожны при измерении в условиях напряжения свыше 30 В_{свз} или 42 В_{плк} для переменного тока или 60 В для постоянного тока. При таком напряжении возрастает опасность электрошока.
- Перед использованием этого прибора убедитесь в его работоспособности путем измерения известного напряжения. Если прибор не работает нормально или поврежден, немедленно прекратите его использование.
- Перед использованием прибора убедитесь в отсутствии трещины или повреждения пластмассового корпуса. При выявлении дефекта немедленно прекратите использование прибора.
- Перед использованием этого прибора убедитесь в отсутствии дефектов щупов, повреждения изоляции и

3

оголения металла у соединительных проводов щупов. Убедитесь в целостности проводников соединительных проводов и щупов. При выявлении любых дефектов сразу замените их щупами того же типа и с такими же характеристиками.

- Данный прибор должен использоваться в соответствии с указанной категорией измерения, указанным номинальным напряжением или током.
- Пожалуйста, соблюдайте местные и официальные правила безопасности. Используйте средства индивидуальной защиты (резиновые перчатки, щиток для лица или защитные очки, огнезащитную одежду и т.п.) во избежание травм в результате электрошока или электрической дуги при работе вблизи неизолированных проводников, находящихся под напряжением.
- При появлении на ЖК-дисплее индикатора разряженной батареи ее необходимо немедленно заменить во избежание опасности травм из-за ошибки измерения.
- Не допускается использовать данный прибор при наличии легковоспламеняющегося или взрывоопасного газа, паров или пыли, а также во влажной среде.
- При их использовании щупов следите, чтобы ваши пальцы находились за их защитными барьерами.
- При подключении щупов или соединительных проводов к объекту измерения первым всегда подключайте провод заземления, а при отключении от объекта измерения всегда отключайте его последним.
- Перед демонтажем задней крышки прибора или крышки отсека батареи обязательно отключите соединительные провода щупов от мультиметра. Не допускается использовать прибор без задней крышки прибора или крышки отсека батареи.
- Соответствие стандартам безопасности обеспечивается только при использовании щупов, поставляемых с прибором. В случае их повреждения используйте для замены щупы того же типа и с такими же характеристиками.

4

- (1) Бесконтактный датчик напряжения
- (2) Фонарик
- (3) Красный / зеленый световой индикатор
- (4) ЖК-дисплей (двухцветная подсветка)
- (5) Кнопки управления
- (6) Поворотный переключатель
- (7) Входное гнездо большинства функций измерения
- (8) Входное гнездо **COM**
- (9) Входное гнездо **mA, uA**
- (10) Входное гнездо **10A**

Кнопка FUNC

Если одному положению поворотного регулятора соответствует несколько измерительных функций, то кнопка **FUNC** позволяет выбрать нужную функцию измерения.

Кнопка HOLD

Нажатие кнопки **HOLD** позволяет фиксировать текущее показание на ЖК-дисплее или вновь вернуться к отображению результатов измерений.

Кнопка MAX/MIN

Нажмите кнопку **MAX/MIN** для измерений максимума/минимума. После этого каждое нажатие этой кнопки позволяет переключать отображение максимального или минимального измеренного значения. Нажмите и удерживайте эту кнопку дольше 2 секунд для выключения режима измерения максимума/минимума.

Подсветка ЖК-дисплея

Нажмите кнопку  для включения или выключения задней подсветки ЖК-дисплея. Подсветка ЖК-дисплея будет автоматически выключена приблизительно через 10 с.

6

Описание прибора

Данный прибор является новым поколением высокопроизводительного цифрового мультиметра с современным дисплеем и конструкцией органов управления, представляющими более ясный и удобный пользовательский интерфейс. Это лучший выбор прибора для профессиональных электриков, любителей и для домашнего хозяйства.

Передняя панель

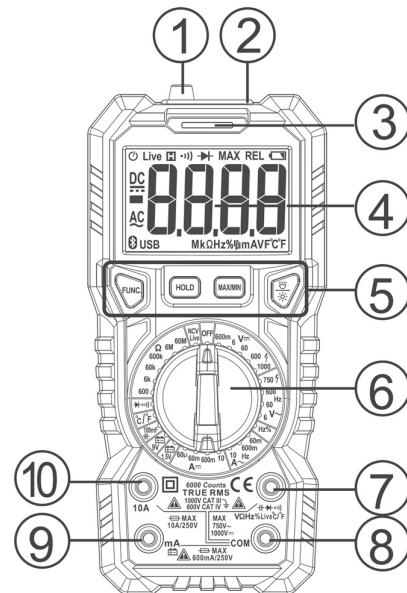

5

Включение/выключение фонарика

Нажмите и удерживайте кнопку  дольше 2 секунд для выключения или включения фонарика.

Автовыключение

- При отсутствии манипуляций управления данный прибор автоматически перейдет в режим энергосбережения приблизительно через 15 мин. Для возврата прибора в рабочее состояние нажмите любую кнопку.
- Функцию автовывключения можно заблокировать, если перед включением прибора нажать кнопку **FUNC**, не отпуская ее, включить прибор. Вновь функция автовывключения будет активирована при последующем включении прибора.

Функция светодиодной индикации входов

При включении питания или переключении функции измерения подсветка соответствующего входа будет мигать, предлагая пользователю вставить в это гнездо штекер щупа.

Функция предупреждения о высоком напряжении

Если измеряемое напряжение превышает 80 В или измеряемый ток превышает 1 А, то оранжевая подсветка предупредит пользователя быть осторожным.

7

Процедура измерения

Измерение постоянного/переменного напряжения

- 1) Установите поворотный переключатель в положение $V_{\text{---}}$ или $V_{\text{~}}$, выбрав нужный диапазон измерения переменного или постоянного напряжения.
- 2) Вставьте штекер красного щупа в гнездо $V_{\Omega\text{Hz}\%Live\text{C}^{\circ}\text{F}}$, а штекер черного щупа в гнездо **COM**.
- 3) Подключите с помощью щупов мультиметр к контактам исследуемой цепи для измерения напряжения.
- 4) Прочитайте результат измерения на ЖК-дисплее. При измерении переменного напряжения нажмите кнопку **FUNC** для отображения на ЖК-дисплее его частоты.

ОСТОРОЖНО!

- Не допускается измерять постоянное напряжение выше 1000 В и переменное напряжение выше 750 В во избежание повреждения мультиметра.
- В целях безопасности будьте особенно осторожны при измерении высокого напряжения во избежание электрошока или травмы.
- Перед использованием данного мультиметра убедитесь в его работоспособности путем измерения известного напряжения.

Замечания:

при напряжении выше 80 В будет включена оранжевая подсветка;
при измерении переменного напряжения нажмите кнопку **FUNC** для проверки его частоты.

8

- 3) Выключите питание исследуемой цепи; подключите мультиметр к исследуемой цепи, затем включите питание цепи.
- 4) Прочитайте результат измерения на ЖК-дисплее. При измерении переменного тока нажмите кнопку **FUNC** для отображения на ЖК-дисплее его частоты.

ОСТОРОЖНО!

- Не допускается производить измерение тока, если напряжение в точках разрыва цепи может превысить 250 В. В противном случае мультиметр может быть поврежден.
- В целях безопасности будьте особенно осторожны при измерении при высоком напряжении во избежание электрошока или травмы.
- Перед использованием данного мультиметра убедитесь в его работоспособности путем измерения известного тока.
- При измерении большого тока длительность измерения не должна превышать 15 секунд.

ВНИМАНИЕ!

Во избежание повреждения мультиметра или оборудования перед измерением тока обязательно убедитесь в исправности плавкого предохранителя мультиметра.

Убедитесь, что измеряемый ток не превысит предельного допустимого значения; убедитесь в правильном выборе входа мультиметра.

Замечания: при измерении переменного тока нажмите кнопку **FUNC** для проверки его частоты.

10

Измерение частоты/коэффициента заполнения

- 1) Установите поворотный переключатель в положение $\text{Hz}\%$, с помощью кнопки **FUNC** выберите функцию измерения частоты или коэффициента заполнения.
- 2) Вставьте штекер красного щупа в гнездо $V_{\Omega\text{Hz}\%Live\text{C}^{\circ}\text{F}}$, а штекер черного щупа в гнездо **COM**.
- 3) Подключите с помощью щупов мультиметр к контактам исследуемой цепи для измерения частоты или коэффициента заполнения.
- 4) Прочитайте результат измерения на ЖК-дисплее.

ОСТОРОЖНО!

- Не допускается измерять напряжение выше 10 В во избежание повреждения мультиметра.
- В целях безопасности будьте особенно осторожны при измерении высокого напряжения во избежание электрошока или травмы.
- Перед использованием данного мультиметра убедитесь в его работоспособности путем измерения известного напряжения.

ВНИМАНИЕ!

Во избежание повреждения мультиметра или другого оборудования при измерении частоты или коэффициента заполнения не допускается подавать на вход данного прибора напряжение выше 10 В.

Измерение постоянного/переменного тока

- 1) Установите поворотный переключатель в положение $\text{A}_{\text{---}}$ или $\text{A}_{\text{~}}$, выбрав нужный диапазон измерения переменного или постоянного тока.
- 2) Вставьте штекер красного щупа в гнездо **mA** или **10A**, а штекер черного щупа в гнездо **COM**.

9

Измерение сопротивления

- 1) Установите поворотный переключатель в положение Ω , выбрав нужный диапазон измерения сопротивления.
- 2) Вставьте штекер красного щупа в гнездо $V_{\Omega\text{Hz}\%Live\text{C}^{\circ}\text{F}}$, а штекер черного щупа в гнездо **COM**.
- 3) Подключите с помощью щупов мультиметр к контактам исследуемой цепи или компоненту для измерения сопротивления.
- 4) Прочитайте результат измерения на ЖК-дисплее.

ОСТОРОЖНО!

Во избежание повреждения мультиметра или электрошока перед измерением сопротивления в цепи следует отключить питание исследуемого объекта и полностью разрядить все высоковольтные конденсаторы.

"Прозвонка" цепи

- 1) Установите поворотный переключатель в положение di .
- 2) Вставьте штекер красного щупа в гнездо $V_{\Omega\text{Hz}\%Live\text{C}^{\circ}\text{F}}$, а штекер черного щупа в гнездо **COM**.
- 3) Подключите с помощью щупов мультиметр к контактам исследуемой цепи или компоненту.
- 4) Прочитайте результат измерения на ЖК-дисплее.
- 5) Если сопротивление будет около 30 Ом или меньше, то мультиметр оповестит звуковым сигналом и включением зеленого светового индикатора. Если сопротивление будет от 30 до 60 Ом, цвет светового индикатора будет красным. На ЖК-дисплее будет отображаться результат измерения сопротивления.

11

ОСТОРОЖНО!

Во избежание повреждения мультиметра или электрошока перед использованием функции "прозвонка" цепи следует отключить питание исследуемого объекта и полностью разрядить все высоковольтные конденсаторы.

Проверка диодов

- 1) Установите поворотный переключатель в положение .
- 2) Вставьте штекер красного щупа в гнездо $V\Omega Hz \% Live \overset{\circ}{C} / \overset{\circ}{F}$, а штекер черного щупа в гнездо **COM**.
- 3) Подключите красный щуп к аноду, а черный щуп к катоду проверяемого диода.
- 4) Прочитайте на ЖК-дисплее результат измерения падения напряжения на диоде при прямом смещении.

ОСТОРОЖНО!

Во избежание повреждения мультиметра или электрошока перед использованием функции проверки диодов непосредственно в цепи следует отключить питание исследуемого объекта и полностью разрядить все высоковольтные конденсаторы.

Измерение емкости

- 1) Установите поворотный переключатель в положение .
- 2) Вставьте штекер красного щупа в гнездо $V\Omega Hz \% Live \overset{\circ}{C} / \overset{\circ}{F}$, а штекер черного щупа в гнездо **COM**.
- 3) Подключите с помощью щупов мультиметр к контактам исследуемой цепи или конденсатора для измерения емкости.
- 4) Прочитайте результат измерения на ЖК-дисплее.

12

- 3) При обнаружении слабого сигнала переменного тока мультиметр включит зеленый индикатор, издавая редкие звуковые сигналы.
- 4) При увеличении сигнала переменного тока мультиметр включит красный индикатор, а издаваемые звуковые сигналы станут частыми.

ОСТОРОЖНО!

Во избежание несчастного случая, например, электрошока или травмы строго выполняйте правила техники безопасности.

Проверка батареи

- 1) Установите поворотный переключатель в положение функции проверки нужной батареи.
- 2) Вставьте штекер красного щупа в гнездо **mA**, а штекер черного щупа в гнездо **COM**.
- 3) Подключите красный щуп к контакту положительного полюса батареи, а черный щуп к контакту ее отрицательного полюса.
- 4) Прочитайте результат измерения на ЖК-дисплее.

Замечания:

при использовании функции проверки батареи 1.5 В сопротивление нагрузки будет 30 Ом;
при использовании функции проверки батареи 9 В сопротивление нагрузки будет 300 Ом.

Измерение температуры (только для модели HT118C)

- 1) Установите поворотный переключатель в положение $\overset{\circ}{C} / \overset{\circ}{F}$.
- 2) Подключите термопару К-типа к мультиметру. Для этого положительный вывод термопары (красный штекер)  вставьте в гнездо $V\Omega Hz \% Live \overset{\circ}{C} / \overset{\circ}{F}$, а отрицательный вывод (черный штекер) вставьте в гнездо **COM**.

14

ОСТОРОЖНО!

Во избежание повреждения мультиметра или электрошока перед измерением емкости конденсатора в цепи следует отключить питание исследуемого объекта и полностью разрядить все высоковольтные конденсаторы.

Бесконтактный индикатор наличия напряжения

- 1) Установите поворотный переключатель в положение **NCV Live**, затем с помощью кнопки **FUNC** выберите функцию бесконтактного индикатора наличия напряжения. Мультиметр отобразит **NCV**.
- 2) Медленно приближайте бесконтактный датчик напряжения к интересующей точке.
- 3) При обнаружении слабого сигнала переменного тока мультиметр включит зеленый индикатор, издавая редкие звуковые сигналы.
- 4) При увеличении сигнала переменного тока мультиметр включит красный индикатор, а издаваемые звуковые сигналы станут частыми.

ОСТОРОЖНО!

Во избежание несчастного случая, например, электрошока или травмы строго выполняйте правила техники безопасности.

Контактный индикатор наличия напряжения

- 1) Установите поворотный переключатель в положение **NCV Live**, затем с помощью кнопки **FUNC** выберите функцию контактного индикатора наличия напряжения. Мультиметр отобразит **LIVE**.
- 2) Вставьте штекер красного щупа в гнездо $V\Omega Hz \% Live \overset{\circ}{C} / \overset{\circ}{F}$, затем коснитесь наконечником красного щупа исследуемого контакта.

13

- 3) Для измерения температуры прижмите рабочий конец термопары к поверхности интересующего объекта. Прочитайте результат измерения на ЖК-дисплее.

Замечания:

- холодный спай термопары находится внутри данного прибора, поэтому необходимо длительное время для получения баланса с условиями среды предстоящего измерения;
- используйте только термопару К-типа.

ОСТОРОЖНО!

При измерении температуры с помощью термопары не допускается касаться ей объектов находящихся под напряжением или несущих электрический заряд. В противном случае можно повредить аппаратуру, получить электрошок или травму.

15

Характеристики

Основные технические характеристики

- Условия эксплуатации:
 - CAT. IV 600 В; CAT. III 1000 В;
 - степень загрязнения 2, высота < 2000 м
- Температура и влажность при эксплуатации:
 - 0~40 °С (меньше 80 % до 10 °С, без конденсации)
- Температура и влажность при хранении:
 - 10~60 °С (меньше 70 %, без батареи питания).
- Температурный коэффициент: 0,1x(заявленная погрешность) /°С (ниже 18 °С или выше 28 °С)
- Макс. напряжение между входными гнездами и физической землей: постоянное 1000 В или переменное 750 В
- Защитные предохранители: мА: 600 мА/250 В, быстродействующий; 10 А: 10 А/250 В, быстродействующий.
- Скорость реакции: около 3 измерения в секунду.
- Дисплей: макс. показание 6000, автоматическое отображение символов единицы измерения в соответствии с текущей функцией и диапазоном измерения
- Индикация перегрузки: показание "OL" на ЖК-дисплее.
- Индикатор разряженной батареи: при напряжении на батарее питания ниже нормы на ЖК-дисплее индикатор 
- Индикация полярности входного сигнала: автоматическое отображение символа "-" для отрицательной полярности.
- Питание: 2 элемента 1.5 В, тип ААА.

Метрологические характеристики

Заявленная погрешность гарантируется при температуре окружающей среды (23±5) °С и относительной влажности не больше 80 %, в течение одного года от даты изготовления или последней калибровки.

Погрешность указана в виде: ±(% пкзн + емр),

где пкзн – показание прибора,

емр – значение единицы младшего разряда.

Постоянное напряжение

Диапазон	Разрешение	Погрешность
600 мВ	0.1 мВ	±(0.5% пкзн+3 емр)
6 В	0.001 В	
60 В	0.01 В	
600 В	0.1 В	
1000 В	1 В	

Импеданс входа: 10 МОм;

Максимальное входное напряжение: 1000 В постоянное

Защита от перегрузки: 1000 В постоянное или 750 В переменное.

Переменное напряжение

Диапазон	Разрешение	Погрешность
6 В	0.001 В	±(0.8% пкзн+5 емр)
60 В	0.01 В	
600 В	0.1 В	
750 В	1 В	

Импеданс входа: 10 МОм;

Макс. входное напряжение: 750 В переменное

Защита от перегрузки: 1000 В постоянное или 750 В переменное.

Диапазон частоты: 10 Гц ~ 1 кГц; True-RMS

Постоянный ток

Диапазон	Разрешение	Погрешность
60 мкА	0.01 мкА	±(1.2% пкзн+3 емр)
60 мА	0.01 мА	
600 мА	0.1 мА	
10 А	0.01 А	

Защита от перегрузки: мкА, мА: 600 мА/250 В, быстродействующий;

10А: 10 А/250 В, быстродействующий.

Макс. входной ток: мА: 600 мА; А: 10 А

При измерении большого тока длительность измерения не должна превышать 15 секунд.

Переменный ток

Диапазон	Разрешение	Погрешность
60 мА	0.01 мА	±(1.5% пкзн+3 емр)
600 мА	0.1 мА	
10 А	0.01 А	

Защита от перегрузки: мкА, мА: 600 мА/250 В, быстродействующий;

10А: 10 А/250 В, быстродействующий.

Макс. входной ток: мА: 600 мА; А: 10 А

Диапазон частоты: 10 Гц ~ 1 кГц; True-RMS

При измерении большого тока длительность измерения не должна превышать 15 секунд.

Сопrotивление

Диапазон	Разрешение	Погрешность
600 Ом	0.1 Ом	±(1.0% пкзн+3 емр)
6 кОм	0.001 кОм	
60 кОм	0.01 кОм	
600 кОм	0.1 кОм	±(1.5% пкзн+3 емр)
6 МОм	0.001 МОм	
60 МОм	0.01 МОм	

Защита от перегрузки: 250 В

Емкость

Диапазон	Разрешение	Погрешность
10 нФ	0.001 нФ	±(4.0% пкзн+5 емр)
100 нФ	0.01 нФ	
1000 нФ	0.1 нФ	
10 мкФ	0.001 мкФ	
100 мкФ	0.01 мкФ	
1000 мкФ	0.1 мкФ	±(5.0% пкзн+5 емр)
10 мФ	0.001 мФ	
100 мФ	0.01 мФ	

Защита от перегрузки: 250 В

Замечание: погрешность без учета влияния паразитных емкостей.

Частота/коэффициент заполнения

Диапазон	Разрешение	Погрешность
10 Гц	0.001 Гц	±(1.0% пкзн+3 емр)
100 Гц	0.01 Гц	
1000 Гц	0.1 Гц	
10 кГц	0.001 кГц	
100 кГц	0.01 кГц	
1000 кГц	0.1 кГц	±(3.0% пкзн+3 емр)
10 МГц	0.001 МГц	
1~99%	0.1%	

Частота/коэффициент заполнения:

1) Диапазон: 0~10 МГц

2) Чувствительность: 0.2~10 В, переменное

3) Защита от перегрузки: 250 В;

Напряжение:

1) Диапазон: 0~100 кГц

2) Чувствительность: 0.5~600 В, переменное

Ток:

1) Диапазон: 0~100 кГц

2) Чувствительность: ≥1/4 текущего диапазона

3) Защита от перегрузки: мкА, мА: 600 мА/250 В, быстродействующий; 10А: 10 А/250 В, быстродействующий.

Проверка диодов

Функция	Комментарий
 Показание - приближенное значение падения напряжения при прямом смещении диода.	Испытательный ток около 2.5 мА; напряжение холостого хода около 3 В; защита от перегрузки: 250 В

"Прозвонка" цепи

Функция	Комментарий
 При сопротивлении <30 Ом звуковой сигнал и зеленый световой индикатор. При сопротивлении >30 Ом и <60 Ом звуковой сигнал и красный световой индикатор.	Напряжение холостого хода около 3 В; защита от перегрузки: 250 В

Температура (только для модели HT118C)

Диапазон	Разрешение	Погрешность	
		Диапазон	Погрешность
°C	1°C	-20°C~0°C	±5.0% пкзн или ±3°C
		0°C~400°C	±1.0% пкзн или ±2°C
		400°C~1000°C	±2.0% пкзн
°F	1°F	-4°F~32°F	±5.0% пкзн или ±6°F
		32°F~752°F	±1.0% пкзн или ±4°F
		752°F~1832°F	±2.0% пкзн

Указана погрешность без учета собственной погрешности термодпары.

20

питания при появлении на ЖК-дисплее индикатора разряженной батареи. Не допускается короткое замыкание батареи питания или установка элемента питания обратной полярности.

- Если прибор не будет использоваться в течение длительного времени, удалите из него батарею питания во избежание повреждения прибора из-за возможной протечки батареи.

Замена плавкого предохранителя

- 1) Выключите мультиметр и отсоедините все соединительные провода.
- 2) С помощью отвертки выверните винты фиксации задней крышки и снимите ее.
- 3) Замените вышедший из строя плавкий предохранитель, используя для замены новый плавкий предохранитель с аналогичными характеристиками. Убедитесь, что плавкий предохранитель имеет надежный контакт.
- 4) Установите на место заднюю крышку и зафиксируйте ее винтами.

ОСТОРОЖНО!

Используйте для замены только предохранитель указанного типа и номинала.

Обслуживание

Чистка

Наличие пыли или влаги на входных гнездах может привести к ошибке измерения. Чистка входных гнезд производится следующим образом.

- 1) Выключите мультиметр и отсоедините все соединительные провода.
- 2) Переверните прибор и вытряхните пыль, скопившуюся во входных гнездах. Протрите поверхность корпуса влажной тканью, используя мягкое моющее средство. Не допускается использовать абразивы или растворители. Протрите контакты в каждом входном гнезде чистым ватным тампоном, смоченным в спирте.

ОСТОРОЖНО!

Держите мультиметр чистым и сухим во избежание электрошока или повреждения прибора.

Замена батареи и плавкого предохранителя

Замена батареи

- 1) Выключите мультиметр и отсоедините все соединительные провода.
- 2) С помощью отвертки выверните винты фиксации крышки отсека батареи и снимите ее.
- 3) Замените разряженные элементы питания, соблюдая полярность согласно маркировке, имеющейся на внутренней стороне крышки отсека батареи.
- 4) Установите на место крышку отсека батареи и зафиксируйте ее винтами.

ОСТОРОЖНО!

- Во избежание электрошока или травмы в результате ошибочного показания немедленно замените батарею

21